

# CERTIDÃO SIMPLIFICADA

continuação

Certificamos que as informações abaixo constam dos documentos arquivados nesta Junta Comercial e são vigentes na data da sua expedição.

NOME EMPRESARIAL TRANSFORMAT COMÉRCIO E SERVIÇOS LTDA

NATUREZA JURÍDICA SOCIEDADE EMPRESÁRIA LIMITADA

NIRE (Sede)	CNPJ
52.20486445-6	32.426.859/0001-53

ADMINISTRADOR NOMEADO / TÉRMINO DO MANDATO		
NOME	CPF	TÉRMINO DO MANDATO
PAULA REGINA ALCANTARA FERREIRA GONCALVES	996.089.011-20	XXXXXXXXXXXXXX

### ÚLTIMO ARQUIVAMENTO

DATA 04/06/2020	NÚMERO 20200605380
ATO ALTERAÇÃO	SITUAÇÃO REGISTRO ATIVO
EVENTO(S) ALTERAÇÃO DE DADOS (EXCETO NOME EMPRESARIAL)	STATUS XXXXXXXXXXXXXXXX

Signature Not Verified

Digitally signed by PAULA NUNES LOBO VELOSO ROSSI, 90076634104  
Date: 2021.08.23 16:21:25 BRT  
Reason: Autenticação de Certidão Simplificada  
Location: Goiânia - GO

Protocolo: 214931895

Chave de segurança: BgteG

A autenticidade deste documento pode ser verificada através do endereço: <http://servicos.juceg.go.gov.br/>

Paula Nunes Lobo Veloso Rossi  
SECRETÁRIA-GERAL

Certidão Simplificada emitida  
THIAGO DELANO, 82265321168  
Goiânia, 23 de Agosto de 2021

**Secretaria de Finanças**  
Cadastro de Atividade Econômica - CAE  
**Consulta Situação do Contribuinte**

CPL - TBR  
Pág.: 223

Nº Inscrição Municipal	4736907
C.N.P.J. / C.P.F.	32.426.859/0001-53
Razão Social	TRANSFORMAT COMERCIO E SERVICOS LTDA
Natureza Jurídica	OUTROS
Data de Abertura	03/01/2019
Data Deferimento da Inscrição	17/01/2019
Situação	ATIVO
Situação da Estimativa	NÃO ESTIMADO
Simple Nacional	SIM 03/01/2019
Substituto Tributário	SIM
Escrita Contábil	NAO
Isento/Imune	NAO

[Voltar](#)

*Wane*  
*Wane*  
*g*

**TRANSFORMAT COMÉRCIO E SERVIÇOS LTDA****CNPJ/MF 32.426.859/0001-53 - NIRE 52.2.0486445.6****SEGUNDA ALTERAÇÃO CONTRATUAL E CONSOLIDAÇÃO**CPL - TBR  
Pág. 224

**THIAGO DELANO GONÇALVES TRINDADE**, brasileiro, solteiro, empresário, nascido em 22/09/1977, natural de Goiânia – GO; filho de Carlúcio Trindade e de Tânia Luzia Gonçalves Trindade, portador do RG 4554425 DGPC-GO; CRA-GO/TO 07610-RD emitido em 05/09/2005 e CPF/MF Nº 822.653.211-68, residente e domiciliado na Av. Circular, Qd.2-A Lt. Área, Apt. 202, Ed. Varandas do Eldorado, Residencial Eldorado Expansão, Goiânia – GO; CEP 74.375-752; único sócio da Sociedade Empresária Limitada - Unipessoal, **TRANSFORMAT COMÉRCIO E SERVIÇOS LTDA**, registrada na JUCEG sob o Nº 52.2.0486445,6, em 03/01/2019 e inscrita no CNPJ/MF sob o Nº 32.426.859/0001-53, estabelecida na Rua C 158, Nº 760, Qd.314 Lt.17, Sala 3, Jardim América, Goiânia – GO; CEP 74.255-150; resolve alterar e consolidar o contrato social da sociedade na forma do disposto nos artigos 1.052 a 1.087 do Código Civil, Lei 10.406/2002, da Lei 13.874 de 20/09/2019 e da IN DREI Nº 63 de 11/06/2019, como segue:

**CLAUSULA 1ª – Da Admissão de Sócia**

Entra para sociedade neste ato, a sócia **PAULA REGINA ALCANTARA FERREIRA GONÇALVES**, brasileira, casada sob o regime de comunhão parcial de bens, empresária, natural de Goiânia – GO; nascida em 25/02/1983, filha de Antônio Ferreira Filho e de Vanda Maria de Alcântara Ferreira, portadora do RG 4007813 DGPC-GO; CNH 0185279000 DETRAN-GO expedida em 04/04/2016 e vencimento 31/03/2021 e CPF 996.089.011-20, residente e domiciliado na Av. Circular, Qd.2-A Lt. Área, Apt. 202, Torre II, Ed. Residencial Varandas do Eldorado, Residencial Eldorado, Goiânia – GO; CEP 74.375-752.

**CLAUSULA 2ª – Da Retirada de Sócio**

O sócio **THIAGO DELANO GONÇALVES TRINDADE**, possuidor na sociedade de 300.000 (trezentas mil) cotas de capital, do valor nominal de R\$ 1,00 (um real) cada uma, retira-se da sociedade nesta ato, cedendo e transferindo como de fato e na verdade cedidas e transferidas estão, a sócia **PAULA REGINA ALCANTARA FERREIRA GONÇALVES**, a totalidade de suas cotas de capital, todas pelo seu valor nominal, dando-lhe a mais ampla, plena, raza, geral e irrevogável quitação. Ficando o capital assim distribuído:

SÓCIA	COTAS		CAPITAL
	Quant.	Unitário	Total R\$
<b>PAULA REGINA ALCANTARA F. GONÇALVES</b>	<b>300.000</b>	<b>R\$ 1,00</b>	<b>300.000,00</b>
<b>TOTAL</b>	<b>300.000</b>	<b>R\$ 1,00</b>	<b>300.000,00</b>

**Parágrafo Único:** A responsabilidade da sócia é limitada ao valor de suas cotas, mas responderá pela integralização do capital social na forma do artigo 1.052 do Código Civil.

**CLAUSULA 6ª – Da Administração da Sociedade**

A administração da sociedade será exercida pela a sócia administradora **PAULA REGINA ALCANTARA FERREIRA GONÇALVES**, com poderes e atribuições de representação

*g. Delano* *Paula Regina*

ativa e passiva na sociedade, judicial e extrajudicialmente, podendo praticar todos os atos compreendidos no objeto social, sempre de interesse da sociedade, autorizado o uso do nome empresarial, vedado, no entanto, fazê-lo em atividades estranhas ao interesse social ou assumir obrigações seja em benefício próprio ou de terceiros.

CPL - TBRP  
Pag.: 225

**Parágrafo Primeiro** – A sócia administradora poderá nomear e destituir administradores não sócio quando o mesmo achar necessário, nos termos do Art.1.061 da Lei Nº 10.046/2002.

**Parágrafo Segundo** - No exercício da administração, a administradora tem direito a uma retirada mensal, a título de pró-labore, cujo valor será definido pela sócia.

### **CLÁUSULA 16ª- Do Desimpedimento**

A administradora declara sob as penas da Lei, que não está impedida de exercer a administração da sociedade, por lei especial, ou em virtude de condenação criminal, ou por se encontrar sob os efeitos dela, a pena que vede, ainda que temporariamente, o acesso a cargos públicos, ou por crime falimentar, de prevaricação, peita ou suborno, concussão, peculato, ou contra a economia popular, contra o sistema financeiro nacional, contra normas de defesa da concorrência, contra as relações de consumo, fé pública, ou a propriedade. (Art. 1.011, § 1º, CC/2002).

## **CONSOLIDAÇÃO DO CONTRATO SOCIAL** **TRANSFORMAT COMÉRCIO E SERVIÇOS LTDA** **CNPJ/MF 32.426.859/0001-53 – NIRE 52.2.0486445,6**

**PAULA REGINA ALCANTARA FERREIRA GONÇALVES**, brasileira, casada sob o regime de comunhão parcial de bens, empresária, natural de Goiânia – GO; nascida em 25/02/1983, filha de Antônio Ferreira Filho e de Vanda Maria de Alcântara Ferreira, portadora do RG 4007813 DGPC-GO; CNH 0185279000 DETRAN-GO expedida em 04/04/2016 e vencimento 31/03/2021 e CPF 996.089.011-20, residente e domiciliado na Av. Circular, Qd.2-A Lt. Área, Apt. 202, Torre II, Ed. Residencial Varandas do Eldorado, Residencial Eldorado, Goiânia – GO; CEP 74.375-752; única sócia da Sociedade Empresária Limitada - Unipessoal, TRANSFORMAT COMÉRCIO E SERVIÇOS LTDA, registrada na JUCEG sob o Nº 52.2.0486445,6, em 03/01/2019 e inscrita no CNPJ/MF sob o Nº 32.426.859/0001-53, estabelecida na Rua C161, Nº 1568, Qd.413 Lt.25, Jardim América, Goiânia – GO; CEP 74.255-120; resolve consolidar o contrato social da sociedade na forma do disposto nos artigos 1.052 a 1.087 do Código Civil, Lei 10.406/2002, da Lei 13.874 de 20/09/2019 e da IN DREI Nº 63 de 11/06/2019, como segue:

### **CLÁUSULA 1ª – Da Denominação Social**

A sociedade gira sob a denominação social de: **TRANSFORMAT COMÉRCIO E SERVIÇOS LTDA.**

**Parágrafo Único** – A sociedade usa como nome de fantasia: **TRANSFORMAT.**

*J*

*Paula*

**CLAUSULA 2ª – Da Sede Social**

A sociedade tem sua sede na Rua C161, Nº 1568, Qd.413 Lt.25, Jardim América, Goiânia – GO; CEP 74.255-120.

**CLAUSULA 3ª – Do Objetivo Social**

O objetivo social da sociedade é a exploração das seguintes atividades de:

- 8219-9/99 Preparação de documentos e serviços de apoio administrativo;
- 4120-4/00 Construções de edifícios - escritório;
- 4292-8/01 Montagem de estruturas metálicas - escritório;
- 4299-5/01 Construção de instalações esportivas e recreativas - escritório;
- 4311-8/02 Preparação de canteiro e limpeza de terreno - escritório;
- 4321-5/00 Instalação e manutenção elétrica – escritório – escritório;
- 4322-3/01 Instalações hidráulicas, sanitárias e de gás – escritório;
- 4329-1/04 Montagem e instalação de sistemas e equipamentos de iluminação e sinalização em vias públicas, portos e aeroportos – escritório;
- 4329-1/99 Obras de instalações em construções – blindagens de cabines e salas – escritório;
- 4330-4/01 Impermeabilização em obra de engenharia civil – escritório;
- 4330-4/03 Obras de acabamento em gesso e estuque – escritório;
- 4330-4/04 Serviços de pintura de edifícios – escritório;
- 4330-4/05 Aplicação de revestimentos e de resinas em interiores e exteriores- escritório;
- 4399-1/01 Administração de obras – escritório;
- 4511-1/01 Comercio varejista de automóveis, camionetas e utilitários novos;
- 4511-1/02 Comercio varejista de automóveis, camionetas e utilitários usados;
- 4612-5/00 Representantes comerciais e agente do comércio de combustíveis, minerais, produtos siderúrgicos e químicos – escritório;
- 4614-1/00 Representantes comerciais e agente do comércio de máquinas, equipamentos, embarcações e aeronaves – escritório;
- 4615-0/00 Representantes comerciais e agente do comércio de eletrodomésticos, móveis e artigos de uso doméstico - escritório;
- 4616-8/00 Representantes comerciais e agente do comércio de têxtil, vestuário, calçados e artigos de viagem – escritório;
- 4617-6/00 Representantes comerciais e agente do comércio de produtos alimentícios, bebidas e fumo – escritório;
- 4618-4/02 Representantes comerciais e agente do comércio de instrumentos e materiais odonto-médico-hospitalares – escritório;
- 6821-8/01 Corretagem na compra e venda e avaliação de imóveis - escritório;
- 6821-8/02 Corretagem no aluguel de imóveis - escritório;
- 7111-1/00 Serviços de arquitetura - escritório;
- 7112-0/00 Serviços de engenharia - escritório;
- 7119-7/03 Serviços de desenho técnico relacionados à arquitetura e engenharia - escritório;
- 7732-2/01 Aluguel de maquinas e equipamentos sem operador - escritório;
- 7739-0/99 Aluguel de maquinas e equipamentos comerciais e industriais - escritório;
- 8020-0/01 Atividades de monitoramento de sistema de segurança eletrônico - escritório;
- 8111-7/00 Serviços combinados para apoio a edifícios, exceto condomínios prediais - escritório;
- 8121-4/00 Serviços de limpeza, conservação e asseio em prédios e em domicílios - escritório;

g

Handwritten signature and initials.

8129-0/00	Atividade de limpeza - escritório;
8130-3/00	Atividades paisagísticas - escritório;
8211-3/00	Serviços de escritório e apoio administrativo -- folha de pagamento- escritório;
8219-9-01	Fotocópias - escritório;
8220-2/00	Atividades de teleatendimento - escritório;
9313-1/00	Atividades de condicionamento físico - escritório;
3312-1/04	Manutenção e reparação de equipamentos e instrumentos ópticos- escritório;
3321-0/00	Instalação de máquinas e equipamentos industriais - escritório;
4759-8/99	Comércio varejista de artigos de uso pessoal e doméstico – pratos, panelas, facas, vime, bambu - escritório;
4789-0/01	Comercio varejista de souvenirs, bijuterias e artesanatos - escritório;
4789-0/99	Comércio varejista de produtos – Sex Shop, plantas, flores e frutos artificiais para ornamentação - escritório.

#### **CLÁUSULA 4ª – Do Duração e Início da Sociedade**

A duração da sociedade é por tempo indeterminado e iniciou suas atividades em 03/01/2019.

#### **CLÁUSULA 5ª – Do Capital Social**

O capital social da sociedade é R\$ 300.000,00 (trezentos mil reais) dividido em 300.000 (trezentas mil) cotas de capital, do valor nominal de R\$ 1,00 (um real) cada uma, subscritas e integralizadas pelo sócio em moeda corrente País. Assim distribuído a sócia:

SÓCIO	COTAS		CAPITAL
	Quant.	Unitário	Total R\$
<b>PAULA REGINA ALCANTARA F. GONÇALVES</b>	<b>300.000</b>	<b>R\$ 1,00</b>	<b>300.000,00</b>
<b>TOTAL</b>	<b>300.000</b>	<b>R\$ 1,00</b>	<b>300.000,00</b>

**Parágrafo Único:** A responsabilidade do sócio é limitada ao valor de suas cotas, mas responderá pela integralização do capital social na forma do artigo 1.052 do Código Civil.

#### **CLÁUSULA 6ª – Da Administração da Sociedade**

A administração da sociedade é exercida pela a sócia administradora **PAULA REGINA ALCANTARA FERREIRA GONÇALVES**, com poderes e atribuições de representação ativa e passiva na sociedade, judicial e extrajudicialmente, podendo praticar todos os atos compreendidos no objeto social, sempre de interesse da sociedade, autorizado o uso do nome empresarial, vedado, no entanto, fazê-lo em atividades estranhas ao interesse social ou assumir obrigações seja em benefício próprio ou de terceiros.

**Parágrafo Primeiro** – A sócia administradora pode nomear e destituir administradores não sócio quando o mesmo achar necessário, nos termos do Art.1.061 da Lei Nº 10.046/2002.

**Parágrafo Segundo** - No exercício da administração, a administradora tem direito a uma retirada mensal, a título de pró-labore, cujo valor será definido pela sócia.

#### **CLÁUSULA 7ª - Das Causas Mortis**

A resolução da sociedade em relação a sócia, por morte, retirada ou exclusão, bem como a apuração e pagamento dos haveres, regular-se-á pelo disposto nos artigos 1.028 a 1.032 do Código Civil.

*(Handwritten signature)*  
g

**CLÁUSULA 8ª – Da Dissolução da Sociedade**

A dissolução, a liquidação e a partilha dos haveres sociais, regular-se-ão pelo disposto nos artigos 1.033 a 1.038 e 1.112 do Código Civil.

**CLÁUSULA 9ª – Do Local e Dispensa da Reunião de Sócia**

A reunião de sócia é realizada na sede social, dispensar-se-á a reunião quando decidir por escrito sobre as matérias objetos da mesma, na forma do §3º do art. 1072 do Código Civil.

**CLÁUSULA 10ª – Das Reuniões Ordinárias de Sócia**

A reunião ordinária (anual) de sócia, é no último dia do mês de fevereiro, as 20:00 horas, para tomar as contas dos administradores e deliberar sobre o balanço patrimonial e o de resultado econômico, dispensada a convocação formal, salvo se houverem outros assuntos a serem incluídos na ordem do dia e/ou mudança do local/data/horário, devidamente justificada, quando, então, observar-se á as disposições sobre as reuniões extraordinárias, no que couber.

**CLÁUSULA 11ª – Das Reuniões Extraordinárias de Sócia**

A sócia reunir-se-ão extraordinariamente para deliberar sobre matérias de ordem contratual e/ou legal, e para tratar também da condução dos negócios sociais, quando convocados por qualquer um dos administradores, através de carta-circular ou e-mail, entregue até o dia anterior á data marcada, constando o local, data, hora e ordem do dia.

**CLÁUSULA 12ª – Das Reuniões de Sócia**

As reuniões de sócia são instaladas, presididas e secretariadas segundo o que dispõe o que dispõe o art. 1.074, e seus parágrafos, e o art. 1.075, podendo ser convocado um empregado para secretariar os trabalhos; quanto á ata lavrada no livro próprio observar-se-á o disposto nos §§1º ao 3º do Art. 1.075.

**CLÁUSULA 13ª – Do Exercício Social**

O exercício social coincidirá com o ano civil, ocasião em que é levantado o Balanço Patrimonial a Demonstração do Exercício, com a participação de cada um na sociedade, sendo distribuídos sob o capital integralizado os lucros ou prejuízos.

**CLÁUSULA 14ª – Das Omissões**

Nas omissões deste instrumento e das normas do Código Civil sobre as limitadas, a sociedade reger-se-á pelo que dispõe o referido Código sobre as sociedades simples.

**CLÁUSULA 15ª – Do Reenquadramento**

A Sociedade Empresária Limitada – Unipessoal, mantém o arquivamento do instrumento e declara sob as penas da Lei, que se enquadra na condição de EMPRESA DE PEQUENO PORTE, nos termos da Lei Complementar nº 123, de 14/12/2006.

**CLÁUSULA 16ª- Do Desimpedimento**

A administradora declara sob as penas da Lei, que não está impedida de exercer a administração da sociedade, por lei especial, ou em virtude de condenação criminal, ou por se encontrar sob os efeitos dela, a pena que vede, ainda que temporariamente, o

g



acesso a cargos públicos, ou por crime falimentar, de prevaricação, peita ou suborno, concussão, peculato, ou contra a economia popular, contra o sistema financeiro nacional, contra normas de defesa da concorrência, contra as relações de consumo, fé pública, ou a propriedade. (Art. 1.011, § 1º, CC/2002).

CPL - TBRP  
Pág. 229

**CLÁUSULA 17ª - Do Foro**

Fica eleito como Foro do presente contato social o da comarca de Goiânia, Capital do Estado de Goiás, por mais privilegiado que outro seja, para dirimir os casos omissões as questões ou ações oriundas do presente instrumento.

E assim, por estar de acordo com a presente alteração e consolidação do contrato social, assina-a digitalmente em via única.

Goiânia – GO; 06 de maio de 2020

**PAULA REGINA ALCANTARA FERREIRA GONÇALVES**

**THIAGO DELANO GONÇALVES TRINDADE**

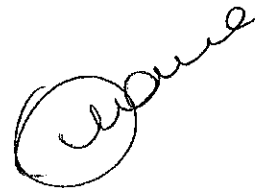

g





CPL - TBR

Pág.: 230

## ASSINATURA ELETRÔNICA

Certificamos que o ato da empresa TRANSFORMAT COMÉRCIO E SERVIÇOS LTDA consta assinado digitalmente por:

IDENTIFICAÇÃO DO(S) ASSINANTE(S)	
CPF	Nome
82265321168	THIAGO DELANO GONCALVES TRINDADE
99608901120	PAULA REGINA ALCANTARA FERREIRA GONCALVES



CERTIFICO O REGISTRO EM 04/06/2020 15:58 SOB Nº 20200605380.  
PROTOCOLO: 200605380 DE 04/06/2020. CÓDIGO DE VERIFICAÇÃO:  
12002286890. NIRE: 52204864456.  
TRANSFORMAT COMÉRCIO E SERVIÇOS LTDA

Paula Nunes Lobo Veloso Rossi  
SECRETÁRIA-GERAL  
GOIÂNIA, 04/06/2020  
[www.portaldoempreendedorgoiano.go.gov.br](http://www.portaldoempreendedorgoiano.go.gov.br)

**TRANSFORMAT COMÉRCIO E SERVIÇOS LTDA**  
**CNPJ/MF 32.426.859/0001-53 - NIRE 52.2.0486445,6**  
**PRIMEIRA ALTERAÇÃO CONTRATUAL E CONSOLIDAÇÃO**

CPL - TBR  
 Pág.: 231

**THIAGO DELANO GONÇALVES TRINDADE**, brasileiro, solteiro, empresário, nascido em 22/09/1977, natural de Goiânia – GO; filho de Carlúcio Trindade e de Tânia Luzia Gonçalves Trindade, portador do RG 4554425 DGPC-GO; CRA-GO/TO 07610-RD emitido em 05/09/2005 e CPF/MF Nº 822.653.211-68, residente e domiciliado na Av. Circular, Qd.2-A Lt. Área, Apt. 202, Ed. Varandas do Eldorado, Residencial Eldorado Expansão, Goiânia – GO; CEP 74.375-752; único sócio da Sociedade Empresária Limitada - Unipessoal, **TRANSFORMAT COMÉRCIO E SERVIÇOS LTDA**, registrada na JUCEG sob o Nº 52.2.0486445,6, em 03/01/2019 e inscrita no CNPJ/MF sob o Nº 32.426.859/0001-53, estabelecida na Rua C 158, Nº 760, Qd.314 Lt.17, Sala 3, Jardim América, Goiânia – GO; CEP 74.255-150; resolve alterar e consolidar o contrato social da sociedade na forma do disposto nos artigos 1.052 a 1.087 do Código Civil, Lei 10.406/2002, da Lei 13.874 de 20/09/2019 e da IN DREI Nº 63 de 11/06/2019, como segue:

**CLAUSULA 1ª – Da Sede Social**

O endereço da sociedade passa a ser na Rua C161, Nº 1568, Qd.413 Lt.25, Jardim América, Goiânia – GO; CEP 74.255-120.

**CLAUSULA 2ª – Do Objetivo Social**

O objetivo social da sociedade é a exploração das seguintes atividades de:

- 8219-9/99 Preparação de documentos e serviços de apoio administrativo;
- 4120-4/00 Construções de edifícios - escritório;
- 4292-8/01 Montagem de estruturas metálicas - escritório;
- 4299-5/01 Construção de instalações esportivas e recreativas - escritório;
- 4311-8/02 Preparação de canteiro e limpeza de terreno - escritório;
- 4321-5/00 Instalação e manutenção elétrica – escritório – escritório;
- 4322-3/01 Instalações hidráulicas, sanitárias e de gás – escritório;
- 4329-1/04 Montagem e instalação de sistemas e equipamentos de iluminação e sinalização em vias públicas, portos e aeroportos – escritório;
- 4329-1/99 Obras de instalações em construções – blindagens de cabines e salas – escritório;
- 4330-4/01 Impermeabilização em obra de engenharia civil – escritório;
- 4330-4/03 Obras de acabamento em gesso e estuque – escritório;
- 4330-4/04 Serviços de pintura de edifícios – escritório;
- 4330-4/05 Aplicação de revestimentos e de resinas em interiores e exteriores- escritório;
- 4399-1/01 Administração de obras – escritório;
- 4511-1/01 Comercio varejista de automóveis, camionetas e utilitários novos – escritório;
- 4511-1/02 Comercio varejista de automóveis, camionetas e utilitários usados;
- 4612-5/00 Representantes comerciais e agente do comércio de combustíveis, minerais, produtos siderúrgicos e químicos – escritório;
- 4614-1/00 Representantes comerciais e agente do comércio de máquinas, equipamentos, embarcações e aeronaves – escritório;
- 4615-0/00 Representantes comerciais e agente do comércio de eletrodomésticos,

- 4616-8/00 móveis e artigos de uso doméstico - escritório; Representantes comerciais e agente do comércio de têxtil, vestuário, calçados e artigos de viagem – escritório; Pág.: 232
- 4617-6/00 Representantes comerciais e agente do comércio de produtos alimentícios, bebidas e fumo – escritório;
- 4618-4/02 Representantes comerciais e agente do comércio de instrumentos e materiais odonto-médico-hospitalares – escritório;
- 6821-8/01 Corretagem na compra e venda e avaliação de imóveis - escritório;
- 6821-8/02 Corretagem no aluguel de imóveis - escritório;
- 7111-1/00 Serviços de arquitetura - escritório;
- 7112-0/00 Serviços de engenharia - escritório;
- 7119-7/03 Serviços de desenho técnico relacionados à arquitetura e engenharia - escritório;
- 7732-2/01 Aluguel de maquinas e equipamentos sem operador - escritório;
- 7739-0/99 Aluguel de maquinas e equipamentos comerciais e industriais - escritório;
- 8020-0/01 Atividades de monitoramento de sistema de segurança eletrônico - escritório;
- 8111-7/00 Serviços combinados para apoio a edifícios, exceto condomínios prediais - escritório;
- 8121-4/00 Serviços de limpeza, conservação e asseio em prédios e em domicílios - escritório;
- 8129-0/00 Atividade de limpeza - escritório;
- 8130-3/00 Atividades paisagísticas - escritório;
- 8211-3/00 Serviços de escritório e apoio administrativo – folha de pagamento- escritório;
- 8219-9-01 Fotocópias - escritório;
- 8220-2/00 Atividades de teleatendimento - escritório;
- 9313-1/00 Atividades de condicionamento físico - escritório;
- 3312-1/04 Manutenção e reparação de equipamentos e instrumentos ópticos- escritório;
- 3321-0/00 Instalação de máquinas e equipamentos industriais - escritório;
- 4759-8/99 Comércio varejista de artigos de uso pessoal e doméstico – pratos, panelas, facas, vime, bambu - escritório;
- 4789-0/01 Comercio varejista de souvenirs, bijuterias e artesanatos - escritório;
- 4789-0/99 Comércio varejista de produtos – Sex Shop, plantas, flores e frutos artificiais para ornamentação - escritório.

### **CLÁUSULA 3ª – Do Aumento do Capital Social**

O capital social da sociedade que era de R\$ 100.000,00 (cem mil reais) dividido em 100.000 (cem mil) cotas de capital, do valor nominal de R\$ 1,00 (um real) cada uma, passa para R\$ 300.000,00 (trezentos mil reais) representado por 300.000 (trezentas mil) cotas de capital, do valor nominal de R\$ 1,00 (um real) cada uma, com um aumento de R\$ 200.000,00 (duzentos mil reais), subscritos e integralizados neste ato, pelo sócio em moeda corrente do País. Assim distribuído ao sócio:

SÓCIO	COTAS		CAPITAL
	Quant.	Unitário	Total R\$
THIAGO DELANO GONÇALVES TRINDADE	300.000	R\$ 1,00	300.000,00
<b>TOTAL</b>	<b>300.000</b>	<b>R\$ 1,00</b>	<b>300.000,00</b>

**Parágrafo Único:** A responsabilidade do sócio é limitada ao valor de suas cotas, mas responderá pela integralização do capital social na forma do artigo 1.052 do Código Civil.





**CONSOLIDAÇÃO DO CONTRATO SOCIAL**  
**TRANSFORMAT COMÉRCIO E SERVIÇOS LTDA**  
**CNPJ/MF 32.426.859/0001-53 – NIRE 52.2.0486445,6**

CPL - TBR  
 Pág. 233

**THIAGO DELANO GONÇALVES TRINDADE**, brasileiro, solteiro, empresário, nascido em 22/09/1977, natural de Goiânia – GO; filho de Carlúcio Trindade e de Tânia Luzia Gonçalves Trindade, portador do RG 4554425 DGPC-GO; CRA-GO/TO 07610-RD emitido em 05/09/2005 e CPF/MF Nº 822.653.211-68, residente e domiciliado na Av. Circular, Qd.2-A Lt. Área, Apt. 202, Ed. Varandas do Eldorado, Residencial Eldorado Expansão, Goiânia – GO; CEP 74.375-752; único sócio da Sociedade Empresária Limitada - Unipessoal, TRANSFORMAT COMÉRCIO E SERVIÇOS LTDA, registrada na JUCEG sob o Nº 52.2.0486445,6, em 03/01/2019 e inscrita no CNPJ/MF sob o Nº 32.426.859/0001-53, estabelecida na Rua C161, Nº 1568, Qd.413 Lt.25, Jardim América, Goiânia – GO; CEP 74.255-120; resolve consolidar o contrato social da sociedade na forma do disposto nos artigos 1.052 a 1.087 do Código Civil, Lei 10.406/2002, da Lei 13.874 de 20/09/2019 e da IN DREI Nº 63 de 11/06/2019, como segue:

**CLÁUSULA 1ª – Da Denominação Social**

A sociedade gira sob a denominação social de: **TRANSFORMAT COMÉRCIO E SERVIÇOS LTDA.**

**Parágrafo Único** – A sociedade usa como nome de fantasia: **TRANSFORMAT.**

**CLAUSULA 2ª – Da Sede Social**

A sociedade tem sua sede na Rua C161, Nº 1568, Qd.413 Lt.25, Jardim América, Goiânia – GO; CEP 74.255-120.

**CLAUSULA 3ª – Do Objetivo Social**

O objetivo social da sociedade é a exploração das seguintes atividades de:

- 8219-9/99 Preparação de documentos e serviços de apoio administrativo;
- 4120-4/00 Construções de edifícios - escritório;
- 4292-8/01 Montagem de estruturas metálicas - escritório;
- 4299-5/01 Construção de instalações esportivas e recreativas - escritório;
- 4311-8/02 Preparação de canteiro e limpeza de terreno - escritório;
- 4321-5/00 Instalação e manutenção elétrica – escritório – escritório;
- 4322-3/01 Instalações hidráulicas, sanitárias e de gás – escritório;
- 4329-1/04 Montagem e instalação de sistemas e equipamentos de iluminação e sinalização em vias públicas, portos e aeroportos – escritório;
- 4329-1/99 Obras de instalações em construções – blindagens de cabines e salas – escritório;
- 4330-4/01 Impermeabilização em obra de engenharia civil – escritório;
- 4330-4/03 Obras de acabamento em gesso e estuque – escritório;
- 4330-4/04 Serviços de pintura de edifícios – escritório;
- 4330-4/05 Aplicação de revestimentos e de resinas em interiores e exteriores- escritório;
- 4399-1/01 Administração de obras – escritório;
- 4511-1/01 Comercio varejista de automóveis, camionetas e utilitários novos;

*Thiago*

*T*

*Thiago*

- 4511-1/02 Comercio varejista de automóveis, camionetas e utilitários usados;
- 4612-5/00 Representantes comerciais e agente do comércio de combustíveis, minerais, produtos siderúrgicos e químicos – escritório;
- 4614-1/00 Representantes comerciais e agente do comércio de máquinas, equipamentos, embarcações e aeronaves – escritório;
- 4615-0/00 Representantes comerciais e agente do comércio de eletrodomésticos, móveis e artigos de uso doméstico - escritório;
- 4616-8/00 Representantes comerciais e agente do comércio de têxtil, vestuário, calçados e artigos de viagem – escritório;
- 4617-6/00 Representantes comerciais e agente do comércio de produtos alimentícios, bebidas e fumo – escritório;
- 4618-4/02 Representantes comerciais e agente do comércio de instrumentos e materiais odonto-médico-hospitalares – escritório;
- 6821-8/01 Corretagem na compra e venda e avaliação de imóveis - escritório;
- 6821-8/02 Corretagem no aluguel de imóveis - escritório;
- 7111-1/00 Serviços de arquitetura - escritório;
- 7112-0/00 Serviços de engenharia - escritório;
- 7119-7/03 Serviços de desenho técnico relacionados à arquitetura e engenharia - escritório;
- 7732-2/01 Aluguel de maquinas e equipamentos sem operador - escritório;
- 7739-0/99 Aluguel de máquinas e equipamentos comerciais e industriais - escritório;
- 8020-0/01 Atividades de monitoramento de sistema de segurança eletrônico - escritório;
- 8111-7/00 Serviços combinados para apoio a edifícios, exceto condomínios prediais - escritório;
- 8121-4/00 Serviços de limpeza, conservação e asseio em prédios e em domicílios - escritório;
- 8129-0/00 Atividade de limpeza - escritório;
- 8130-3/00 Atividades paisagísticas - escritório;
- 8211-3/00 Serviços de escritório e apoio administrativo – folha de pagamento- escritório;
- 8219-9-01 Fotocópias - escritório;
- 8220-2/00 Atividades de teleatendimento - escritório;
- 9313-1/00 Atividades de condicionamento físico - escritório;
- 3312-1/04 Manutenção e reparação de equipamentos e instrumentos ópticos- escritório;
- 3321-0/00 Instalação de máquinas e equipamentos industriais - escritório;
- 4759-8/99 Comércio varejista de artigos de uso pessoal e doméstico – pratos, panelas, facas, vime, bambu - escritório;
- 4789-0/01 Comercio varejista de souvenirs, bijuterias e artesanatos - escritório;
- 4789-0/99 Comércio varejista de produtos – Sex Shop, plantas, flores e frutos artificiais para ornamentação - escritório.

CPL - TBRP  
Pág. 234

#### **CLÁUSULA 4ª – Do Duração e Início da Sociedade**

A duração da sociedade é por tempo indeterminado e iniciou suas atividades em 03/01/2019.

#### **CLÁUSULA 5ª – Do Capital Social**

O capital social da sociedade é R\$ 300.000,00 (trezentos mil reais) dividido em 300.000 (trezentas mil) cotas de capital, do valor nominal de R\$ 1,00 (um real) cada uma, subscritas e integralizadas pelo sócio em moeda corrente País. Assim distribuído ao sócio:

g  

SÓCIO	COTAS		CAPITAL
	Quant.	Unitário	Total R\$
<b>THIAGO DELANO GONÇALVES TRINDADE</b>	<b>300.000</b>	<b>R\$ 1,00</b>	<b>300.000,00</b>
<b>TOTAL</b>	<b>300.000</b>	<b>R\$ 1,00</b>	<b>300.000,00</b>

CPL - TBRP  
Pág.: 225

**Parágrafo Único:** A responsabilidade do sócio é limitada ao valor de suas cotas, mas responderá pela integralização do capital social na forma do artigo 1.052 do Código Civil.

#### **CLÁUSULA 6ª – Da Administração da Sociedade**

A administração da sociedade é exercida pelo o sócio administrador **THIAGO DELANO GONÇALVES TRINDADE**, com poderes e atribuições de representação ativa e passiva na sociedade, judicial e extrajudicialmente, podendo praticar todos os atos compreendidos no objeto social, sempre de interesse da sociedade, autorizado o uso do nome empresarial, vedado, no entanto, fazê-lo em atividades estranhas ao interesse social ou assumir obrigações seja em benefício próprio ou de terceiros.

**Parágrafo Primeiro** – O sócio administrador pode nomear e destituir administradores não sócio quando o mesmo achar necessário, nos termos do Art.1.061 da Lei Nº 10.046/2002.

**Parágrafo Segundo** - No exercício da administração, o administrador tem direito a uma retirada mensal, a título de pró-labore, cujo valor será definido pelo sócio.

#### **CLÁUSULA 7ª - Das Causas Mortis**

A resolução da sociedade em relação ao sócio, por morte, retirada ou exclusão, bem como a apuração e pagamento dos haveres, regular-se-á pelo disposto nos artigos 1.028 a 1.032 do Código Civil.

#### **CLÁUSULA 8ª – Da Dissolução da Sociedade**

A dissolução, a liquidação e a partilha dos haveres sociais, regular-se-ão pelo disposto nos artigos 1.033 a 1.038 e 1.112 do Código Civil.

#### **CLÁUSULA 9ª – Do Local e Dispensa da Reunião de Sócio**

A reunião de sócio é realizada na sede social, dispensar-se-á a reunião quando decidir por escrito sobre as matérias objetos da mesma, na forma do §3º do art. 1072 do Código Civil.

#### **CLÁUSULA 10ª – Das Reuniões Ordinárias de Sócio**

A reunião ordinária (anual) de sócio, é no último dia do mês de fevereiro, as 20:00 horas, para tomar as contas dos administradores e deliberar sobre o balanço patrimonial e o de resultado econômico, dispensada a convocação formal, salvo se houverem outros assuntos a serem incluídos na ordem do dia e/ou mudança do local/data/horário, devidamente justificada, quando, então, observar-se á as disposições sobre as reuniões extraordinárias, no que couber.

#### **CLÁUSULA 11ª – Das Reuniões Extraordinárias de Sócio**

O sócio reunir-se-ão extraordinariamente para deliberar sobre matérias de ordem contratual e/ou legal, e para tratar também da condução dos negócios sociais, quando convocados por qualquer um dos administradores, através de carta-circular ou e-mail, entregue até o dia anterior á data marcada, constando o local, data, hora e ordem do dia.

g

Aut

Clausula

**CLÁUSULA 12ª – Das Reuniões de Sócio**

As reuniões de sócio são instaladas, presididas e secretariadas segundo o que dispõe o art. 1.074, e seus parágrafos, e o art. 1.075, podendo ser convocado um empregado para secretariar os trabalhos; quanto á ata lavrada no livro próprio observar-se-á o disposto nos §§1º ao 3º do Art. 1.075.

**CLÁUSULA 13ª – Do Exercício Social**

O exercício social coincidirá com o ano civil, ocasião em que é levantado o Balanço Patrimonial a Demonstração do Exercício, com a participação de cada um na sociedade, sendo distribuídos sob o capital integralizado os lucros ou prejuízos.

**CLÁUSULA 14ª – Das Omissões**

Nas omissões deste instrumento e das normas do Código Civil sobre as limitadas, a sociedade reger-se-á pelo que dispõe o referido Código sobre as sociedades simples.

**CLÁUSULA 15ª – Do Reenquadramento**

A Sociedade Empresária Limitada – Unipessoal, mantém o arquivamento do instrumento e declara sob as penas da Lei, que se enquadra na condição de EMPRESA DE PEQUENO PORTE, nos termos da Lei Complementar nº 123, de 14/12/2006.

**CLÁUSULA 16ª- Do Desimpedimento**

O administrador declara sob as penas da Lei, que não está impedido de exercer a administração da sociedade, por lei especial, ou em virtude de condenação criminal, ou por se encontrar sob os efeitos dela, a pena que vede, ainda que temporariamente, o acesso a cargos públicos, ou por crime falimentar, de prevaricação, peita ou suborno, concussão, peculato, ou contra a economia popular, contra o sistema financeiro nacional, contra normas de defesa da concorrência, contra as relações de consumo, fé pública, ou a propriedade. (Art. 1.011, § 1º, CC/2002).

**CLÁUSULA 17ª - Do Foro**

Fica eleito como Foro do presente contato social o da comarca de Goiânia, Capital do Estado de Goiás, por mais privilegiado que outro seja, para dirimir os casos omissões as questões ou ações oriundas do presente instrumento.

E assim, por estar de acordo com a presente alteração e consolidação do contrato social, assina-a digitalmente em via única.

Goiânia – GO; 10 de fevereiro de 2020

**THIAGO DELANO GONÇALVES TRINDADE**

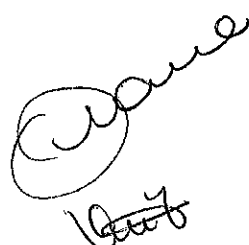
*g* 



## ASSINATURA ELETRÔNICA

Certificamos que o ato da empresa TRANSFORMAT COMÉRCIO E SERVIÇOS LTDA consta assinado digitalmente por:

IDENTIFICAÇÃO DO(S) ASSINANTE(S)	
CPF	Nome
82265321168	THIAGO DELANO GONCALVES TRINDADE



CERTIFICO O REGISTRO EM 18/02/2020 09:00 SOB Nº 20200144073.  
PROTOCOLO: 200144073 DE 12/02/2020. CÓDIGO DE VERIFICAÇÃO:  
12000778923. NIRE: 52204864456.  
TRANSFORMAT COMÉRCIO E SERVIÇOS LTDA

Paula Nunes Lobo Veloso Rossi.  
SECRETÁRIA-GERAL  
GOIÂNIA, 18/02/2020  
[www.portaldoempreendedorgoiano.go.gov.br](http://www.portaldoempreendedorgoiano.go.gov.br)

*Paula Nunes Lobo Veloso Rossi*  
*[Assinatura]*





## REPÚBLICA FEDERATIVA DO BRASIL

## CADASTRO NACIONAL DA PESSOA JURÍDICA

NÚMERO DE INSCRIÇÃO <b>32.426.859/0001-53</b> MATRIZ	COMPROVANTE DE INSCRIÇÃO E DE SITUAÇÃO CADASTRAL	DATA DE ABERTURA 03/01/2019
NOME EMPRESARIAL <b>TRANSFORMAT COMERCIO E SERVICOS LTDA</b>		
TÍTULO DO ESTABELECIMENTO (NOME DE FANTASIA) <b>TRANSFORMAT</b>	FORTE EPP	
CÓDIGO E DESCRIÇÃO DA ATIVIDADE ECONÔMICA PRINCIPAL <b>82.19-9-99 - Preparação de documentos e serviços especializados de apoio administrativo não especificados anteriormente (Dispensada *)</b>		
CÓDIGO E DESCRIÇÃO DAS ATIVIDADES ECONÔMICAS SECUNDÁRIAS <b>33.12-1-04 - Manutenção e reparação de equipamentos e instrumentos ópticos (Dispensada *)</b> <b>33.24-0-00 - Instalação de máquinas e equipamentos industriais</b> <b>41.20-4-00 - Construção de edifícios</b> <b>42.92-8-01 - Montagem de estruturas metálicas</b> <b>42.99-5-01 - Construção de instalações esportivas e recreativas</b> <b>43.11-8-02 - Preparação de canteiro e limpeza de terreno</b> <b>43.21-5-00 - Instalação e manutenção elétrica</b> <b>43.22-3-01 - Instalações hidráulicas, sanitárias e de gás</b> <b>43.29-1-04 - Montagem e instalação de sistemas e equipamentos de iluminação e sinalização em vias públicas, portos e aeroportos</b> <b>43.29-1-99 - Outras obras de instalações em construções não especificadas anteriormente</b> <b>43.30-4-01 - Impermeabilização em obras de engenharia civil</b> <b>43.30-4-03 - Obras de acabamento em gesso e estuque</b> <b>43.30-4-04 - Serviços de pintura de edifícios em geral</b> <b>43.30-4-05 - Aplicação de revestimentos e de resinas em interiores e exteriores</b> <b>43.99-1-01 - Administração de obras</b> <b>45.11-1-01 - Comércio a varejo de automóveis, camionetas e utilitários novos</b> <b>45.11-1-02 - Comércio a varejo de automóveis, camionetas e utilitários usados</b> <b>46.12-5-00 - Representantes comerciais e agentes do comércio de combustíveis, minerais, produtos siderúrgicos e químicos (Dispensada *)</b> <b>46.14-1-00 - Representantes comerciais e agentes do comércio de máquinas, equipamentos, embarcações e aeronaves (Dispensada *)</b> <b>46.15-0-00 - Representantes comerciais e agentes do comércio de eletrodomésticos, móveis e artigos de uso doméstico (Dispensada *)</b>		
CÓDIGO E DESCRIÇÃO DA NATUREZA JURÍDICA <b>206-2 - Sociedade Empresária Limitada</b>		
LOGRADOURO <b>R C161</b>	NÚMERO <b>1568</b>	COMPLEMENTO <b>QUADRA413 LOTE 25</b>
CEP <b>74.255-120</b>	BAIRRO/DISTRITO <b>BRO JARDIM AMERICA</b>	MUNICÍPIO <b>GOIANIA</b>
UF <b>GO</b>	ENDEREÇO ELETRÔNICO <b>THIAGO.DELANOINVESTIMENTOS@GMAIL.COM</b>	
TELEFONE <b>(62) 8125-8880</b>		
ENTE FEDERATIVO RESPONSÁVEL (EFR) *****		
SITUAÇÃO CADASTRAL <b>ATIVA</b>	DATA DA SITUAÇÃO CADASTRAL <b>03/01/2019</b>	
MOTIVO DE SITUAÇÃO CADASTRAL		
SITUAÇÃO ESPECIAL *****	DATA DA SITUAÇÃO ESPECIAL *****	

Aprovado pela Instrução Normativa RFB nº 1.863, de 27 de dezembro de 2018.

Emitido no dia 31/08/2021 às 11:02:07 (data e hora de Brasília).

  
Página: 1/3



## REPÚBLICA FEDERATIVA DO BRASIL

## CADASTRO NACIONAL DA PESSOA JURÍDICA

NÚMERO DE INSCRIÇÃO 32.426.859/0001-53 MATRIZ	COMPROVANTE DE INSCRIÇÃO E DE SITUAÇÃO CADASTRAL	DATA DE ABERTURA 03/01/2019
NOME EMPRESARIAL TRANSFORMAT COMERCIO E SERVICOS LTDA		
CÓDIGO E DESCRIÇÃO DAS ATIVIDADES ECONÔMICAS SECUNDÁRIAS 46.16-8-00 - Representantes comerciais e agentes do comércio de têxteis, vestuário, calçados e artigos de viagem (Dispensada *) 46.17-6-00 - Representantes comerciais e agentes do comércio de produtos alimentícios, bebidas e fumo (Dispensada *) 46.18-4-02 - Representantes comerciais e agentes do comércio de instrumentos e materiais odonto-médico-hospitalares (Dispensada *) 47.59-8-99 - Comércio varejista de outros artigos de uso pessoal e doméstico não especificados anteriormente (Dispensada *) 47.89-0-01 - Comércio varejista de suvenires, bijuterias e artesanatos (Dispensada *) 47.89-0-99 - Comércio varejista de outros produtos não especificados anteriormente 68.21-8-01 - Corretagem na compra e venda e avaliação de imóveis (Dispensada *) 68.21-8-02 - Corretagem no aluguel de imóveis (Dispensada *) 71.11-1-00 - Serviços de arquitetura (Dispensada *) 71.12-0-00 - Serviços de engenharia (Dispensada *) 71.19-7-03 - Serviços de desenho técnico relacionados à arquitetura e engenharia (Dispensada *) 77.32-2-01 - Aluguel de máquinas e equipamentos para construção sem operador, exceto andaimes 77.39-0-99 - Aluguel de outras máquinas e equipamentos comerciais e industriais não especificados anteriormente, sem operador 80.20-0-01 - Atividades de monitoramento de sistemas de segurança eletrônico (Dispensada *) 81.11-7-00 - Serviços combinados para apoio a edifícios, exceto condomínios prediais 81.21-4-00 - Limpeza em prédios e em domicílios 81.29-0-00 - Atividades de limpeza não especificadas anteriormente 81.30-3-00 - Atividades paisagísticas 82.11-3-00 - Serviços combinados de escritório e apoio administrativo (Dispensada *) 82.19-9-01 - Fotocópias (Dispensada *)		
CÓDIGO E DESCRIÇÃO DA NATUREZA JURÍDICA 206-2 - Sociedade Empresária Limitada		
LOGRADOURO R C161	NÚMERO 1568	COMPLEMENTO QUADRA413 LOTE 25
CEP 74.255-120	BAIRRO/DISTRITO BRO JARDIM AMERICA	MUNICÍPIO GOIANIA
		UF GO
ENDEREÇO ELETRÔNICO THIAGO.DELANOINVESTIMENTOS@GMAIL.COM	TELEFONE (62) 8125-8880	
ENTE FEDERATIVO RESPONSÁVEL (EFR) *****		
SITUAÇÃO CADASTRAL ATIVA	DATA DA SITUAÇÃO CADASTRAL 03/01/2019	
MOTIVO DE SITUAÇÃO CADASTRAL		
SITUAÇÃO ESPECIAL *****	DATA DA SITUAÇÃO ESPECIAL *****	

Aprovado pela Instrução Normativa RFB nº 1.863, de 27 de dezembro de 2018.

Emitido no dia 31/08/2021 às 11:02:07 (data e hora de Brasília).

Página: 2/3



## REPÚBLICA FEDERATIVA DO BRASIL

## CADASTRO NACIONAL DA PESSOA JURÍDICA

NÚMERO DE INSCRIÇÃO 32.426.859/0001-53 MATRIZ	COMPROVANTE DE INSCRIÇÃO E DE SITUAÇÃO CADASTRAL	DATA DE ABERTURA 03/01/2019
NOME EMPRESARIAL TRANSFORMAT COMERCIO E SERVICOS LTDA		
CÓDIGO E DESCRIÇÃO DAS ATIVIDADES ECONÓMICAS SECUNDÁRIAS 82.20-2-00 - Atividades de teleatendimento (Dispensada *) 93.13-1-00 - Atividades de condicionamento físico		
CÓDIGO E DESCRIÇÃO DA NATUREZA JURÍDICA 206-2 - Sociedade Empresária Limitada		
LOGRADOURO R C161	NÚMERO 1568	COMPLEMENTO QUADRA413 LOTE 25
CEP 74.255-120	BAIRRO/DISTRITO BRO JARDIM AMERICA	MUNICÍPIO GOIANIA
		UF GO
ENDEREÇO ELETRÔNICO THIAGO.DELANOINVESTIMENTOS@GMAIL.COM	TELEFONE (62) 8125-8880	
ENTE FEDERATIVO RESPONSÁVEL (EFR) *****		
SITUAÇÃO CADASTRAL ATIVA	DATA DA SITUAÇÃO CADASTRAL 03/01/2019	
MOTIVO DE SITUAÇÃO CADASTRAL		
SITUAÇÃO ESPECIAL *****	DATA DA SITUAÇÃO ESPECIAL *****	

(\*) A dispensa de alvarás e licenças é direito do empreendedor que atende aos requisitos constantes na Resolução CGSIM nº 51, de 11 de junho de 2019, ou da legislação própria encaminhada ao CGSIM pelos entes federativos, não tendo a Receita Federal qualquer responsabilidade quanto às atividades dispensadas.

Aprovado pela Instrução Normativa RFB nº 1.863, de 27 de dezembro de 2018.

Emitido no dia 31/08/2021 às 11:02:07 (data e hora de Brasília).

Página: 3/3



MINISTÉRIO DA FAZENDA  
Secretaria da Receita Federal do Brasil  
Procuradoria-Geral da Fazenda Nacional

**CERTIDÃO NEGATIVA DE DÉBITOS RELATIVOS AOS TRIBUTOS FEDERAIS E À DÍVIDA  
ATIVA DA UNIÃO**

**Nome: TRANSFORMAT COMERCIO E SERVICOS LTDA**  
**CNPJ: 32.426.859/0001-53**

Ressalvado o direito de a Fazenda Nacional cobrar e inscrever quaisquer dívidas de responsabilidade do sujeito passivo acima identificado que vierem a ser apuradas, é certificado que não constam pendências em seu nome, relativas a créditos tributários administrados pela Secretaria da Receita Federal do Brasil (RFB) e a inscrições em Dívida Ativa da União (DAU) junto à Procuradoria-Geral da Fazenda Nacional (PGFN).

Esta certidão é válida para o estabelecimento matriz e suas filiais e, no caso de ente federativo, para todos os órgãos e fundos públicos da administração direta a ele vinculados. Refere-se à situação do sujeito passivo no âmbito da RFB e da PGFN e abrange inclusive as contribuições sociais previstas nas alíneas 'a' a 'd' do parágrafo único do art. 11 da Lei nº 8.212, de 24 de julho de 1991.

A aceitação desta certidão está condicionada à verificação de sua autenticidade na Internet, nos endereços <<http://rfb.gov.br>> ou <<http://www.pgfn.gov.br>>.

Certidão emitida gratuitamente com base na Portaria Conjunta RFB/PGFN nº 1.751, de 2/10/2014.

Emitida às 16:35:45 do dia 13/08/2021 <hora e data de Brasília>.

Válida até 09/02/2022.

Código de controle da certidão: **FD49.F737.5952.7BB5**

Qualquer rasura ou emenda invalidará este documento.

g



Secretaria Municipal de Finanças



PREFEITURA MUNICIPAL DE GOIÂNIA  
SECRETARIA MUNICIPAL DE FINANÇAS

CERTIDÃO CONJUNTA DE REGULARIDADE FISCAL  
NEGATIVA DE DÉBITOS DE QUALQUER NATUREZA PESSOA JURÍDICA  
NÚMERO DA CERTIDÃO: 7.819.451-2

Prazo de Validade: até 18/10/2021

CNPJ: 32.426.859/0001-53

Certifica-se que até a presente data **NÃO CONSTA DÉBITO VENCIDO OU A VENCER** referente a débitos de qualquer natureza administrados pela Prefeitura Municipal de Goiânia para este CNPJ, nos termos do artigo 203 da Lei Municipal nº 5.040/1975 (C.T.M), atualizado e do artigo 89, inciso I e seus parágrafos 2º e 7º do Decreto nº 1.786/2015 (RCTM).

Esta CERTIDÃO abrange as informações de dívidas de natureza tributária imobiliária, de natureza tributária mobiliária ou de natureza não tributária.

A CERTIDÃO ora fornecida não exclui o direito da Fazenda Pública Municipal cobrar, em qualquer tempo, os débitos que venham a ser apurados pela autoridade administrativa, nos termos do artigo 204, parágrafo 1º da Lei Municipal nº 5.040/1975 (C.T.M.), atualizado.

A validade desta Certidão é estabelecida no artigo 1º do Decreto nº 1.733 de 3 de março de 2021.

GOIANIA(GO), 21 DE JULHO DE 2021

ESTA CERTIDÃO É GRATUITA E EMITIDA ELETRONICAMENTE, E DEVERÁ SER VALIDADA PARA CONFIRMAÇÃO DA SUA AUTENTICIDADE, NO ENDEREÇO ELETRÔNICO [www.goiania.go.gov.br](http://www.goiania.go.gov.br). QUALQUER RASURA OU EMENDA INVALIDARÁ ESTE DOCUMENTO.

Voltar

Imprimir

**Certificado de Regularidade  
do FGTS - CRF****Inscrição:** 32.426.859/0001-53**Razão Social:** TRANSFORMAT COMERCIO E SERVICOS LTDA**Endereço:** R C 158 760 QD314 LT 17 SALA 03 / JARDIM AMERICA / GOIANIA / GO / 74255-150

A Caixa Econômica Federal, no uso da atribuição que lhe confere o Art. 7, da Lei 8.036, de 11 de maio de 1990, certifica que, nesta data, a empresa acima identificada encontra-se em situação regular perante o Fundo de Garantia do Tempo de Serviço - FGTS.

O presente Certificado não servirá de prova contra cobrança de quaisquer débitos referentes a contribuições e/ou encargos devidos, decorrentes das obrigações com o FGTS.

**Validade:** 08/09/2021 a 07/10/2021**Certificação Número:** 2021090801541184743833

Informação obtida em 20/09/2021 08:53:42

A utilização deste Certificado para os fins previstos em Lei esta condicionada a verificação de autenticidade no site da Caixa:  
**[www.caixa.gov.br](http://www.caixa.gov.br)**

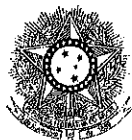

PODER JUDICIÁRIO  
JUSTIÇA DO TRABALHO

### CERTIDÃO NEGATIVA DE DÉBITOS TRABALHISTAS

Nome: TRANSFORMAT COMERCIO E SERVICOS LTDA (MATRIZ E FILIAIS)  
CNPJ: 32.426.859/0001-53  
Certidão n°: 11255058/2021  
Expedição: 31/03/2021, às 12:44:09  
Validade: 26/09/2021 - 180 (cento e oitenta) dias, contados da data de sua expedição.

Certifica-se que TRANSFORMAT COMERCIO E SERVICOS LTDA (MATRIZ E FILIAIS), inscrito(a) no CNPJ sob o n° 32.426.859/0001-53, NÃO CONSTA do Banco Nacional de Devedores Trabalhistas.

Certidão emitida com base no art. 642-A da Consolidação das Leis do Trabalho, acrescentado pela Lei n° 12.440, de 7 de julho de 2011, e na Resolução Administrativa n° 1470/2011 do Tribunal Superior do Trabalho, de 24 de agosto de 2011.

Os dados constantes desta Certidão são de responsabilidade dos Tribunais do Trabalho e estão atualizados até 2 (dois) dias anteriores à data da sua expedição.

No caso de pessoa jurídica, a Certidão atesta a empresa em relação a todos os seus estabelecimentos, agências ou filiais.

A aceitação desta certidão condiciona-se à verificação de sua autenticidade no portal do Tribunal Superior do Trabalho na Internet (<http://www.tst.jus.br>).

Certidão emitida gratuitamente.

#### INFORMAÇÃO IMPORTANTE

Do Banco Nacional de Devedores Trabalhistas constam os dados necessários à identificação das pessoas naturais e jurídicas inadimplentes perante a Justiça do Trabalho quanto às obrigações estabelecidas em sentença condenatória transitada em julgado ou em acordos judiciais trabalhistas, inclusive no concernente aos recolhimentos previdenciários, a honorários, a custas, a emolumentos ou a recolhimentos determinados em lei; ou decorrentes de execução de acordos firmados perante o Ministério Público do Trabalho ou Comissão de Conciliação Prévia.

g [assinatura]  
[assinatura]



PODER JUDICIÁRIO  
TRIBUNAL DE JUSTIÇA DO ESTADO DE GOIÁS  
CERTIDÃO NEGATIVA DE AÇÕES CIVEIS  
TODAS AS COMARCAS

N<sup>o</sup> : 109044719234

CERTIFICA que revendo os registros dos bancos de dados informatizados dos Sistemas de Primeiro Grau, do Poder Judiciário do Estado de Goiás, consultando ações cíveis em geral, ou seja, execuções, execuções patrimoniais, execuções fiscais, falências, concordatas, recuperação judicial e insolvência, em andamento, verifica-se que **NADA CONSTA contra:**

Requerente : TRANSFORMAT

CNPJ : 32426859000153

- a) a presente certidão foi expedida gratuitamente através da internet pelo usuário do sistema;
- b) a informação do número do CNPJ é de responsabilidade do solicitante da certidão, pesquisados a razão social e o CNPJ como digitados, sendo que o destinatário deve conferir a razão social e a titularidade do número do CNPJ informado;**
- c) a autenticidade desta certidão deve ser confirmada no site do Tribunal de Justiça do Estado de Goiás no endereço <https://projudi.tjgo.jus.br/CertidaoPublica>;
- d) não positavam a certidão as ações que correm em segredo de justiça e as ações que versam sobre processos de jurisdição voluntária;
- e) esta certidão refere-se ao período de 05/1996 até a presente data.
- f) qualquer rasura ou emenda invalidará a presente certidão.

CÓDIGO DE AUTENTICAÇÃO : 109044719234

Esta certidão não abrange os processos do Sistema Eletrônico de Execução Unificado - SEEU.

Certidão expedida em 31 de agosto de 2021, às 10:46:27  
Tribunal de Justiça do Estado de Goiás - Corregedoria Geral da Justiça  
Avenida Assis Chateaubriand n. 195 Setor Oeste CEP 74130-012  
Data da última atualização do banco de dados: 31 de agosto de 2021







PODER JUDICIÁRIO  
TRIBUNAL DE JUSTIÇA DO ESTADO DE GOIÁS  
CERTIDÃO NEGATIVA DE AÇÕES CÍVEIS  
COMARCA DE GOIÂNIA

N<sup>o</sup> : 109944769395

CERTIFICA que revendo os registros dos bancos de dados informatizados dos Sistemas de Primeiro Grau, do Poder Judiciário do Estado de Goiás, consultando ações cíveis em geral, ou seja, execuções, execuções patrimoniais, execuções fiscais, falências, concordatas, recuperação judicial e insolvência, em andamento, verifica-se que, na COMARCA DE GOIÂNIA, NADA CONSTA **contra**:

Requerente : TRANSFORMAT

CNPJ : 32426859000153

- a) a presente certidão foi expedida gratuitamente através da internet pelo usuário do sistema;
- b) a informação do número do CNPJ é de responsabilidade do solicitante da certidão, pesquisados a razão social e o CNPJ como digitados, sendo que o destinatário deve conferir a razão social e a titularidade do número do CNPJ informado;**
- c) a autenticidade desta certidão deve ser confirmada no site do Tribunal de Justiça do Estado de Goiás no endereço <https://projudi.tjgo.jus.br/CertidaoPublica>;
- d) não positivam a certidão as ações que correm em segredo de justiça e as ações que versam sobre processos de jurisdição voluntária;
- e) esta certidão refere-se ao período de 05/1996 até a presente data.
- f) qualquer rasura ou emenda invalidará a presente certidão.

CÓDIGO DE AUTENTICAÇÃO : 109944769395

Esta certidão não abrange os processos do Sistema Eletrônico de Execução Unificado - SEEU.

Certidão expedida em 31 de agosto de 2021, às 10:45:08  
Tribunal de Justiça do Estado de Goiás - Corregedoria Geral da Justiça  
Avenida Assis Chateaubriand n. 195 Setor Oeste CEP 74130-012  
Data da última atualização do banco de dados: 31 de agosto de 2021

*Mauro*  
*g* *Out*

**TJDFT**

Poder Judiciário da União

TRIBUNAL DE JUSTIÇA DO DISTRITO FEDERAL E DOS TERRITÓRIOS

CPL - TBPR  
Pág.: 247**CERTIDÃO NEGATIVA DE DISTRIBUIÇÃO (AÇÕES DE FALÊNCIAS E RECUPERAÇÕES JUDICIAIS)  
1ª e 2ª Instâncias**

**CERTIFICAMOS** que, após consulta aos registros eletrônicos de distribuição de ações de falências e recuperações judiciais disponíveis até 31/08/2021, **NADA CONSTA** contra o nome por extenso e CPF/CNPJ de:

**DRS GESTAO E SERVICOS ADMINISTRATIVOS EIRELI**

32.426.859/0001-53

**OBSERVAÇÕES:**

- Os dados de identificação são de responsabilidade do solicitante da certidão, devendo a titularidade ser conferida pelo interessado e pelo destinatário.
- A certidão será emitida de acordo com as informações inseridas no banco de dados. Em caso de exibição de processos com dados desatualizados, o interessado deverá requerer a atualização junto ao juízo ou órgão julgador.
- A certidão será negativa quando não for possível a individualização dos processos por carência de dados do Poder Judiciário. (artigo 8º, § 2º da Resolução 121/CNJ).
- A certidão cível contempla ações cíveis, execuções fiscais, execuções e insolvências civis, falências, recuperações judiciais, recuperações extrajudiciais, inventários, interdições, tutelas e curatelas. A certidão criminal compreende os processos criminais, os processos criminais militares e as execuções penais. Demais informações sobre o conteúdo das certidões, consultar em [www.tjdft.jus.br](http://www.tjdft.jus.br), no menu Serviços, Certidões, Certidão Nada Consta, Tipos de Certidão.
- A certidão cível atende ao disposto no inciso II do artigo 31 da Lei 8.666/1993.
- Medida prevista no artigo 26 do Código Penal, sentença não transitada em julgado.

**A autenticidade deverá ser confirmada no site do TJDFT ([www.tjdft.jus.br](http://www.tjdft.jus.br)), no menu Serviços, Certidões, Certidão Nada Consta, Validar Certidão - autenticar, informando-se o número do selo digital de segurança impresso.**

Emitida gratuitamente pela internet em: 31/08/2021

Selo digital de segurança: **2021.CTD.IH9J.BIH8.6GWU.A6B9.C11W**

\*\*\* VÁLIDA POR 30 (TRINTA) DIAS \*\*\*

**TJDFT**Poder Judiciário da União  
TRIBUNAL DE JUSTIÇA DO DISTRITO FEDERAL E DOS TERRITÓRIOS

CPL - TBR

Pág.: 248

**CERTIDÃO NEGATIVA DE DISTRIBUIÇÃO (AÇÕES CÍVEIS)  
1ª e 2ª Instâncias**

**CERTIFICAMOS** que, após consulta aos registros eletrônicos de distribuição de ações cíveis disponíveis até 31/08/2021, **NADA CONSTA** contra o nome por extenso e CPF/CNPJ de:

**DRS GESTAO E SERVICOS ADMINISTRATIVOS EIRELI**

32.426.859/0001-53

**OBSERVAÇÕES:**

- Os dados de identificação são de responsabilidade do solicitante da certidão, devendo a titularidade ser conferida pelo interessado e pelo destinatário.
- A certidão será emitida de acordo com as informações inseridas no banco de dados. Em caso de exibição de processos com dados desatualizados, o interessado deverá requerer a atualização junto ao juízo ou órgão julgador.
- A certidão será negativa quando não for possível a individualização dos processos por carência de dados do Poder Judiciário. (artigo 8o, § 2o da Resolução 121/CNJ).
- A certidão cível contempla ações cíveis, execuções fiscais, execuções e insolvências civis, falências, recuperações judiciais, recuperações extrajudiciais, inventários, interdições, tutelas e curatelas. A certidão criminal compreende os processos criminais, os processos criminais militares e as execuções penais. Demais informações sobre o conteúdo das certidões, consultar em [www.tjdft.jus.br](http://www.tjdft.jus.br), no menu Serviços, Certidões, Certidão Nada Consta, Tipos de Certidão.
- A certidão cível atende ao disposto no inciso II do artigo 31 da Lei 8.666/1993.
- Medida prevista no artigo 26 do Código Penal, sentença não transitada em julgado.

**A autenticidade deverá ser confirmada no site do TJDFT ([www.tjdft.jus.br](http://www.tjdft.jus.br)), no menu Serviços, Certidões, Certidão Nada Consta, Validar Certidão - autenticar, informando-se o número do selo digital de segurança impresso.**

Emitida gratuitamente pela internet em: 31/08/2021

Selo digital de segurança: **2021.CTD.FG8D.V0MI.FT4G.8QGU.YI9S**

\*\*\* VÁLIDA POR 30 (TRINTA) DIAS \*\*\*

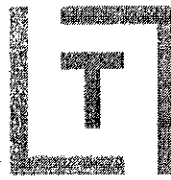

## DECLARAÇÃO CONJUNTA

A

PREFEITURA MUNICIPAL DE TRÊS BARRAS DO PARANÁ/PR

PREGÃO ELETRÔNICO Nº 46/2021

PROCESSO Nº 108/2021

Senhor Pregoeiro

A empresa **TRANSFORMAT COMERCIOS E SERVIÇOS LTDA** pessoa jurídica de direito privado, inscrita no CNPJ-MF sob o nº 32.426.859/0001-53, com sede na Rua C-158, número 760, Qd. 314, Lt. 17 – Jardim América – CEP 74.255-150 – Goiânia/GO, neste ato representada por seu proprietário Thiago Delano Gonçalves Trindade, CPF 822.653.211-68, RG 07610 CRA/GO), declara para os fins de direito, na qualidade de Proponente do presente procedimento licitatório, instaurado por este Município, que:

- a) Que cumpre os requisitos estabelecidos no artigo 3º da Lei Complementar nº 123, de 2006, estando apta a usufruir do tratamento favorecido estabelecido em seus arts. 42 a 49 e não ultrapassou o limite de faturamento e que cumpre os requisitos estabelecidos no Art. 3º da Lei Complementar nº 123, de 14 de dezembro de 2006;
- b) Está ciente e concorda com as condições contidas no edital e seus anexos, bem como de que cumpre plenamente os requisitos de habilitação definidos no edital;
- c) Até a presente data inexistem fatos impeditivos para a minha habilitação no presente processo licitatório, ciente da obrigatoriedade de declarar ocorrências posteriores;
- d) Para fins do disposto no inciso V do art. 27 da Lei nº 8.666, de 21 de junho de 1993, acrescido pela Lei nº 9.854, de 27 de outubro de 1999, que não emprego menor de 18 (dezoito) anos em trabalho noturno, perigoso ou insalubre e não emprego menor de 16 (dezesseis) anos, salvo menor, a partir de 14 (quatorze) anos, na condição de aprendiz, nos termos do inciso XXXIII, do art. 7º da Constituição Federal;
- e) A proposta apresentada para essa licitação foi elaborada de maneira independente, de acordo com o que é estabelecido na Instrução Normativa nº 2 de 16 de setembro de 2009 da SLTI/MP;
- f) Não possui, em sua cadeia produtiva, empregados executando trabalho degradante ou forçado, observando o disposto nos incisos III e IV do art.1º e no inciso III do art. 5º da Constituição Federal;
- g) Conforme disposto no art. 93 da Lei nº 8.213, de 24 de julho de 1991, está ciente do cumprimento da reserva de cargos prevista em lei para pessoa com deficiência ou para reabilitado da Previdência Social e que, se aplicado ao número de funcionários da empresa, atendo às regras de acessibilidade previstas na legislação;
- h) Que cumpre a cota de aprendizagem nos termos estabelecidos no art. 429 da CLT.

Por ser expressão da verdade, firmamos a presente declaração.

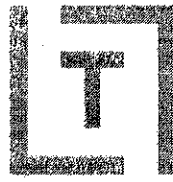

Goiânia, GO 23 de setembro de 2021.

---

**THIAGO DELANO GONÇALVES TRINDADE**

**CNPJ 32.426.859/0001-53**



**ESTADO DE GOIAS  
SECRETARIA DE ESTADO DA ECONOMIA  
SUPERINTENDENCIA EXECUTIVA DA RECEITA  
SUPERINTENDENCIA DE RECUPERACAO DE CREDITOS**

**CERTIDAO DE DEBITO INSCRITO EM DIVIDA ATIVA - NEGATIVA**

**NR. CERTIDÃO: Nº 29001544**

**IDENTIFICAÇÃO:**

**NOME:  
TRANSFORMAT COMERCIO E SERVICOS LTDA**

**CNPJ  
32.426.859/0001-53**

**DESPACHO (Certidao valida para a matriz e suas filiais):**

**NAO CONSTA DEBITO**

.....  
.....  
.....  
.....  
.....  
.....  
.....  
.....

**FUNDAMENTO LEGAL:**

Esta certidao e expedida nos termos do Paragrafo 2 do artigo 1, combinado com a alinea 'b' do inciso II do artigo 2, ambos da IN nr. 405/1999-GSF, de 16 de dezembro de 1999, alterada pela IN nr. 828/2006-GSF, de 13 de novembro de 2006 e constitui documento habil para comprovar a regularidade fiscal perante a Fazenda Publica Estadual, nos termos do inciso III do artigo 29 da Lei nr.8.666 de 21 de junho de 1993.

**SEGURANÇA:**

Certidao VALIDA POR 60 DIAS.  
A autenticidade pode ser verificada pela INTERNET, no endereco:  
<http://www.sefaz.go.gov.br>.  
Fica ressalvado o direito de a Fazenda Publica Estadual inscrever na divida ativa e COBRAR EVENTUAIS DEBITOS QUE VIEREM A SER APURADOS.

**VALIDADOR: 5.555.547.747.760**

**EMITIDA VIA INTERNET**

**SGTI-SEFAZ:**

**LOCAL E DATA: GOIANIA, 31 AGOSTO DE 2021**

**HORA: 10:54:48:3**

*(Handwritten signature and initials)*

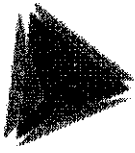

Consulta de Impedidos de Licitar

CNPJ: 32426859000153

NENHUM ITEM ENCONTRADO!

*Done*

*9/10/17*



## TRIBUNAL DE CONTAS DA UNIÃO

### Consulta Consolidada de Pessoa Jurídica

Este relatório tem por objetivo apresentar os resultados consolidados de consultas eletrônicas realizadas diretamente nos bancos de dados dos respectivos cadastros. A responsabilidade pela veracidade do resultado da consulta é do Órgão gestor de cada cadastro consultado. A informação relativa à razão social da Pessoa Jurídica é extraída do Cadastro Nacional da Pessoa Jurídica, mantido pela Receita Federal do Brasil.

Consulta realizada em: 24/09/2021 09:55:59

#### Informações da Pessoa Jurídica:

Razão Social: **TRANSFORMAT COMERCIO E SERVICOS LTDA**  
CNPJ: **32.426.859/0001-53**

#### Resultados da Consulta Eletrônica:

Órgão Gestor: **TCU**  
Cadastro: **Licitantes Inidôneos**  
Resultado da consulta: **Nada Consta**

Para acessar a certidão original no portal do órgão gestor, clique [AQUI](#).

Órgão Gestor: **CNJ**  
Cadastro: **CNIA - Cadastro Nacional de Condenações Cíveis por Ato de Improbidade Administrativa e Inelegibilidade**  
Resultado da consulta: **Nada Consta**

Para acessar a certidão original no portal do órgão gestor, clique [AQUI](#).

Órgão Gestor: **Portal da Transparência**  
Cadastro: **Cadastro Nacional de Empresas Inidôneas e Suspensas**  
Resultado da consulta: **Nada Consta**

Para acessar a certidão original no portal do órgão gestor, clique [AQUI](#).

Órgão Gestor: **Portal da Transparência**  
Cadastro: **CNEP - Cadastro Nacional de Empresas Punidas**  
Resultado da consulta: **Nada Consta**

Para acessar a certidão original no portal do órgão gestor, clique [AQUI](#).

Obs: A consulta consolidada de pessoa jurídica visa atender aos princípios de simplificação e

*(Handwritten signatures and initials)*



racionalização de serviços públicos digitais. Fundamento legal: Lei nº 12.965, de 23 de abril de 2014, Lei nº 13.460, de 26 de junho de 2017, Lei nº 13.726, de 8 de outubro de 2018, Decreto nº 8.638 de 15, de janeiro de 2016.



9 Out

PREFEITURA MUNICIPAL DE TRÊS BARRAS DO PARANÁ - PR  
TRÊS BARRAS DO PARANÁ-PR

VENCEDORES DO PROCESSO - DISPUTA

PREGÃO ELETRÔNICO Nº 46/2021  
Processo Administrativo Nº 108/2021  
Tipo: AQUISIÇÃO  
PREGOEIRO: VANESSA MACAGNAN ACUNHA OENNING  
Data de Publicação: 10/09/2021 09:53:22

				TOTAL DO PROCESSO:	2.375.900,00
<b>INGA CAMINHOES LTDA</b>				<b>23.008.729/0001-00</b>	<b>1.360.000,00</b>
<b>LOTE 1</b>	Quant.: 1	Num: 086	680.000,00	<b>Total: 1.360.000,00</b>	
Item: 1	Unidade: UN	Marca: Mercedes-Benz	Modelo: AXOR 3131/36 COM CAÇAMBA		
Descrição: CAMINHÕES CAÇAMBA BASCULANTE 6X4					
Quantidade: 2		Valor Unit.: 680.000,00		Total Item: 1.360.000,00	
<b>TRANSFORMAT COMERCIO E SERVIÇOS LTDA</b>				<b>32.426.859/0001-53</b>	<b>1.015.900,00</b>
<b>LOTE 2</b>	Quant.: 1	Num: 097	1.015.900,00	<b>Total: 1.015.900,00</b>	
Item: 1	Unidade: UN	Marca: XCMG	Modelo: GR1803BR		
Descrição: MOTONIVELADORA					
Quantidade: 1		Valor Unit.: 1.015.900,00		Total Item: 1.015.900,00	

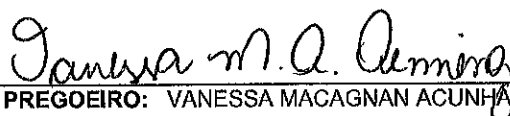
  
PREGOEIRO: VANESSA MACAGNAN ACUNHA OENNING

  
MEMBRO DE APOIO VIVIANEE RODRIGUES

  
APOIO LUANA CRISTINA REFFATTI

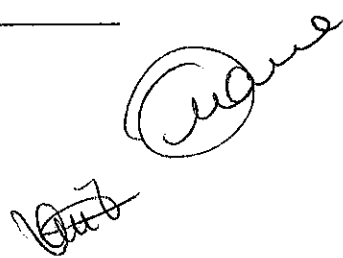

PREFEITURA MUNICIPAL DE TRÊS BARRAS DO PARANÁ - PR  
 TRÊS BARRAS DO PARANÁ-PR

ATA DE SESSÃO - DISPUTA - Parte 1 de 1

PREGÃO ELETRÔNICO Nº 46/2021  
 Processo Administrativo Nº 108/2021  
 Tipo: AQUISIÇÃO  
 PREGOEIRO: VANESSA MACAGNAN ACUNHA OENNING  
 Data de Publicação: 10/09/2021 09:53:22

MOVIMENTOS DO PROCESSO

22/09/2021 17:27:33	CADASTRO DE PROPOSTA	MANUPA COMERCIO DE EQUIPAMENTOS E FERRAMENTAS LTDA
23/09/2021 10:54:08	CADASTRO DE PROPOSTA	SHARK MÁQUINAS PARA CONSTRUÇÃO LTDA
23/09/2021 13:40:13	CADASTRO DE PROPOSTA	FORZA MÁQUINAS AGRICOLAS E CONSTRUÇÃO LTDA
23/09/2021 13:41:37	CADASTRO DE PROPOSTA	TRANSFORMAT COMERCIO E SERVIÇOS LTDA
23/09/2021 14:56:50	ALTERAÇÃO DE PROPOSTA	TRANSFORMAT COMERCIO E SERVIÇOS LTDA
23/09/2021 15:37:27	ALTERAÇÃO DE PROPOSTA	SHARK MÁQUINAS PARA CONSTRUÇÃO LTDA
23/09/2021 15:46:21	CADASTRO DE PROPOSTA	INGA CAMINHOS LTDA
23/09/2021 15:48:15	ALTERAÇÃO DE PROPOSTA	INGA CAMINHOS LTDA
23/09/2021 17:53:49	CADASTRO DE PROPOSTA	EMPORIUM COMÉRCIO E SERVIÇOS LTDA
23/09/2021 18:20:54	ALTERAÇÃO DE PROPOSTA	EMPORIUM COMÉRCIO E SERVIÇOS LTDA
24/09/2021 00:15:53	ALTERAÇÃO DE PROPOSTA	FORZA MÁQUINAS AGRICOLAS E CONSTRUÇÃO LTDA
24/09/2021 05:20:25	ALTERAÇÃO DE PROPOSTA	MANUPA COMERCIO DE EQUIPAMENTOS E FERRAMENTAS LTDA
24/09/2021 08:59:20	MENSAGEM	PREGOEIRO
Bom dia senhores, as 9:00 daremos inicio a fase de disputa dos dois itens do objeto		
24/09/2021 09:00:28	MENSAGEM	PREGOEIRO
lembrando que após o término da disputa os vencedores deverão encaminhar juntamente com a proposta ajustada, o anexo VII do edital devidamente preenchido para conferencia das especificações técnicas dos equipamentos		

LOTE 1 - HABILITAÇÃO  
 Lote 1

VALORES UNITÁRIOS FINAIS

Item: 1	Unidade: UN	Marca: Mercedes-Benz	Modelo: AXOR 3131/36 COM CAÇAMBA
Descrição: CAMINHÕES CAÇAMBA BASCULANTE 6X4			
Quantidade: 2	Valor Unit.: 680.000,00	Valor Total: 1.360.000,00	

CLASSIFICAÇÃO

Razão Social	Num Documento	Oferta Inicial	Oferta Final	ME
1 INGA CAMINHOS LTDA	086 23.008.729/0001-00	685.000,00	680.000,00	Não
2 EMPORIUM COMÉRCIO E SERVIÇOS LTDA	031 05.163.253/0001-08	685.000,00	684.100,00	Não
3 MANUPA COMERCIO DE EQUIPAMENTOS E	010 03.093.776/0001-91	685.000,00	685.000,00	Não

DESCLASSIFICADOS

Razão Social	Num Documento	Oferta Inicial	Oferta Final	ME
--------------	---------------	----------------	--------------	----

INABILITADOS

Razão Social	Num Documento	Oferta Inicial	Oferta Final	ME
--------------	---------------	----------------	--------------	----

MOVIMENTOS DO LOTE

10/09/2021 09:53:21	PUBLICADO
10/09/2021 15:00:00	RECEPÇÃO DE PROPOSTAS

*Mano* 9 *Vanessa*

**PREFEITURA MUNICIPAL DE TRÊS BARRAS DO PARANÁ - PR  
 TRÊS BARRAS DO PARANÁ-PR**

24/09/2021 08:00:00	<b>ANÁLISE DE PROPOSTAS</b>		
24/09/2021 09:00:43	<b>DISPUTA</b>		
24/09/2021 09:00:43	<b>LANCE</b>	MANUPA COMERCIO DE EQUIPAMENTOS E FERRAMENTAS LTDA	685.000,00
24/09/2021 09:00:43	<b>LANCE</b>	INGA CAMINHOES LTDA (PARTICIPANTE 086)	685.000,00
24/09/2021 09:00:43	<b>LANCE</b>	EMPORIUM COMÉRCIO E SERVIÇOS LTDA (PARTICIPANTE 031)	685.000,00
24/09/2021 09:02:38	<b>LANCE</b>	INGA CAMINHOES LTDA (PARTICIPANTE 086)	683.000,00
24/09/2021 09:04:31	<b>LANCE</b>	EMPORIUM COMÉRCIO E SERVIÇOS LTDA (PARTICIPANTE 031)	684.800,00
24/09/2021 09:07:00	<b>MENSAGEM</b>	PREGOEIRO	
existe possibilidade de melhora no preço da proposta?			
24/09/2021 09:10:05	<b>LANCE</b>	EMPORIUM COMÉRCIO E SERVIÇOS LTDA (PARTICIPANTE 031)	684.500,00
24/09/2021 09:10:05	<b>PRORROGAÇÃO AUTOMÁTICA</b>		
24/09/2021 09:11:48	<b>LANCE</b>	EMPORIUM COMÉRCIO E SERVIÇOS LTDA (PARTICIPANTE 031)	684.300,00
24/09/2021 09:12:43	<b>LANCE</b>	INGA CAMINHOES LTDA (PARTICIPANTE 086)	680.000,00
24/09/2021 09:12:50	<b>LANCE</b>	EMPORIUM COMÉRCIO E SERVIÇOS LTDA (PARTICIPANTE 031)	684.200,00
24/09/2021 09:14:50	<b>LANCE</b>	EMPORIUM COMÉRCIO E SERVIÇOS LTDA (PARTICIPANTE 031)	684.100,00
24/09/2021 09:16:50	<b>NOTIFICAÇÃO</b>	SISTEMA	
O detentor da melhor oferta da etapa de lances é INGA CAMINHOES LTDA			
24/09/2021 09:16:50	<b>HABILITAÇÃO</b>		

**LOTE 2 - HABILITAÇÃO  
 Lote 2**

**VALORES UNITÁRIOS FINAIS**

Item: 1	Unidade: UN	Marca: XCMG	Modelo: GR1803BR
Descrição: MOTONIVELADORA			
Quantidade: 1	Valor Unit.: 1.015.900,00	Valor Total: 1.015.900,00	

**CLASSIFICAÇÃO**

Razão Social	Num	Documento	Oferta Inicial	Oferta Final	ME
1 TRANSFORMAT COMERCIO E SERVIÇOS LTDA	097	32.426.859/0001-53	1.017.000,00	1.015.900,00	Sim
2 FORZA MÁQUINAS AGRÍCOLAS E CONSTRUÇÃO	093	11.492.141/0018-33	1.018.000,00	1.016.000,00	Não
3 MANUPA COMERCIO DE EQUIPAMENTOS E	039	03.093.776/0001-91	1.018.000,00	1.018.000,00	Não
4 SHARK MÁQUINAS PARA CONSTRUÇÃO LTDA	003	06.224.121/0006-08	1.018.000,00	1.018.000,00	Não

**DESCLASSIFICADOS**

Razão Social	Num	Documento	Oferta Inicial	Oferta Final	ME
--------------	-----	-----------	----------------	--------------	----

**INABILITADOS**

Razão Social	Num	Documento	Oferta Inicial	Oferta Final	ME
--------------	-----	-----------	----------------	--------------	----

**MOVIMENTOS DO LOTE**

10/09/2021 09:53:21	<b>PUBLICADO</b>		
10/09/2021 15:00:00	<b>RECEPÇÃO DE PROPOSTAS</b>		
24/09/2021 08:00:00	<b>ANÁLISE DE PROPOSTAS</b>		
24/09/2021 09:00:43	<b>DISPUTA</b>		
24/09/2021 09:00:43	<b>LANCE</b>	TRANSFORMAT COMERCIO E SERVIÇOS LTDA (PARTICIPANTE 097)	1.017.000,00
24/09/2021 09:00:43	<b>LANCE</b>	MANUPA COMERCIO DE EQUIPAMENTOS E FERRAMENTAS LTDA	1.018.000,00
24/09/2021 09:00:43	<b>LANCE</b>	SHARK MÁQUINAS PARA CONSTRUÇÃO LTDA (PARTICIPANTE 003)	1.018.000,00
24/09/2021 09:00:43	<b>LANCE</b>	FORZA MÁQUINAS AGRÍCOLAS E CONSTRUÇÃO LTDA (PARTICIPANTE	1.018.000,00

*(Handwritten signatures and initials)*

**PREFEITURA MUNICIPAL DE TRÊS BARRAS DO PARANÁ - PR  
TRÊS BARRAS DO PARANÁ-PR**

24/09/2021 09:02:11	LANCE	FORZA MÁQUINAS AGRÍCOLAS E CONSTRUÇÃO LTDA (PARTICIPANTE	1.016.000,00
24/09/2021 09:07:34	MENSAGEM	PREGOEIRO	
existe possibilidade de melhora no preço da proposta?			
24/09/2021 09:10:43	NOTIFICAÇÃO	SISTEMA	
Alguns participantes do lote ofertaram valores iguais de proposta. O sorteio entre eles foi realizado.			
24/09/2021 09:10:43	NOTIFICAÇÃO	SISTEMA	
O detentor da melhor oferta atual é: PARTICIPANTE 093			
24/09/2021 09:10:44	NOTIFICAÇÃO	SISTEMA	
PARTICIPANTE 097 possui direito de desempate conforme Lei Complementar nº 123/2006.			
24/09/2021 09:10:44	DESEMPATE		
24/09/2021 09:11:37	LANCE	TRANSFORMAT COMERCIO E SERVIÇOS LTDA (PARTICIPANTE 097)	1.015.900,00
24/09/2021 09:15:44	NOTIFICAÇÃO	SISTEMA	
O detentor da melhor oferta da etapa de lances é TRANSFORMAT COMERCIO E SERVIÇOS LTDA			
24/09/2021 09:15:44	HABILITAÇÃO		

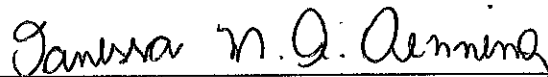

PREGOEIRO: VANESSA MACAGNAN ACUNHA OENNING



MEMBRO DE APOIO VIVIANEE RODRIGUES



APOIO LUANA CRISTINA REFFATTI





# Axor 3131

6x4 Basculante



CPL - TBPP  
Pág. 259



## Dimensões (mm)<sup>1</sup>

Suspensão Traseira/ee	Metálica/36
[a] Distância entre eixos	3.600+1.350
[b] Comprimento total (c/ lanterna traseira)	7.885
[c] Largura	2.570
[d] Altura (descarregado)	2.993
[e] Bitola (eixo dianteiro/eixo traseiro)	2.062/1.803
[f] Balanço (dianteiro/traseiro)	1.440/1.350
[g] Ângulo de entrada (carregado)	22°
[h] Ângulo de saída (carregado)	35°
[i] Altura: teto da cabine ao chassi	1.870
[j] Dist. mín. do centro do eixo à carroceria [E]	790
Círculo de viragem (parede a parede)	17.000

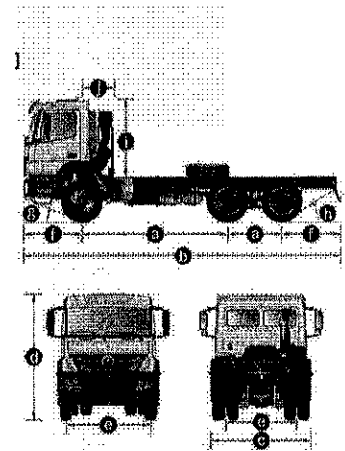

## Pesos (kg)<sup>1</sup>

Suspensão Traseira/ee	Metálica/36
Eixo Dianteiro	4.264
Eixos Traseiros	4.832
Total - Cab. versão [E]	9.096
Retarder	+100

## Pesos Admissíveis (kg)<sup>1</sup>

| legal/técnico

Suspensão Traseira/ee	Metálica/36
Eixo Dianteiro	6.000/7.500
Eixos Traseiros	17.000/24.000
Peso Bruto Total (PBT)	23.000/31.500
Carga Útil Máx. + mais carroceria	13.904/22.404
Capacidade Máx. de Tração (CMT)	45.100

<sup>1</sup> Em ordem de marcha com Cabine Estendida [E], sem carroceria ou implemento, sem motorista, com tanque de combustível cheio, estepe, extintor de incêndio e caixa de ferramentas.

## Cabine Avançada

Versões

[E]

Suspensão da Cabine

Metálica

*Clare*

*J. [Signature]*

**Motor** MB OM 926 LA • BlueTec5 • 7,2 lts. • 6 cil. em linha • PROCONVE P-7

Potência Máxima [NBR ISO 1585] 310 cv (228 kW) @ 2.200 rpm  
Torque Máximo [NBR ISO 1585] 1.200 Nm (122 mkgf) @ 1.200 - 1.600 rpm

CPL  
PBR  
Pág.: 260

### Sistema Elétrico

Tensão Nominal | Bateria 24V | (2x12V)/135Ah 24V | (2x12V)/170Ah\*  
Alternador 28V / 80A 28V / 80A

### Transmissão

 MB G 211-16 Mercedes ComfortShift

Tipo Semi automatizada, com pedal de embreagem  
Nº marchas | Relações primeira/última 16 | 17,03/1,00  
Tomada de força MB NA 121-1b  
Embreagem Monodisco, diâmetro 430mm

### Eixos Traseiros

 MB HD7-HL7 (cubos com redução)

Relações de eixo i=4,83(29:24x4,00) i=5,33(28:21x4,00)\* i=6,00(27:18x4,00)\*

### Chassi

 escada, rebilado • material: LNE 50 (NBR 6656)

Suspensão dianteira Molas parabólicas com amortecedores telescópicos de dupla ação e barra estabilizadora  
Suspensão traseira Molas trapezoidais com amortecedores telescópicos de dupla ação e barra estabilizadora  
Tanque de combustível (litros) 300  
Tanque de arla 32 (litros) 95  
Rodas 8.00x22 9.00x22.5\* 9.00x22.5\*  
Pneus 11.00R22 295/80R22.5\* 13.00R22.5\*

### Desempenho

 MB G 211-16 | HD7-HL7

Pneus 11.00R22 11.00R22 11.00R22  
Relações de eixo i=4,83 i=5,33\* i=6,00\*  
Velocidade máxima (km/h) 111 101 90  
Capacidade de subida<sup>2</sup> - 23.000 kg (%) 80 80 80  
Capacidade de subida<sup>2</sup> - 31.500 kg (%) 58 62 74

<sup>2</sup> Em movimento

### Freios

 Pneumáticos

Tipo Tambor  
Freio de estacionamento Câmara de mola acumuladora acionada pneumaticamente  
Freio Auxiliar Convencional + Top Brake  
Freio adicional Retarder Voith R 115 HV\*  
Eletrônica Auxiliar ABS (Sistema Anti Travamento das Rodas)  
EBD (Distribuição Eletrônica de Frenagem)  
ASR (Controle de Aderência em Aceleração)

*Carone*  
*g*  
*Aut*







Ingá Caminhões Ltda | 88820-000, Içara SC

Ingá Caminhões Ltda

Concessionário de Veículos  
Comerciais Mercedes-Benz

Rodovia BR-101, Km 383  
Bairro Barracão.  
CEP: 88820-000  
Içara SC

F: 48 3468 0800

### ANEXO N.º 01

### PROPOSTA DE PREÇOS

Ref.: Pregão n.º 049/2021.

Ao Pregoeiro(a)

Prezado Senhor,

Apresentamos e submetemos à apreciação de V. Sas nossa proposta de preços, a preços fixos, relativa ao fornecimento de 2 Caminhões 6x4 AXOR 3131 EQUIPADO COM CAÇAMBA 16M<sup>3</sup> CONFORME TERMO ANEXO 7.

O valor para fornecimento do objeto acima é de **R\$: 680.000,00 Unitário (Valor Total : R\$: 1.360.000,00 ( Um milhão trezentos e sessenta mil reais).**

O prazo de fornecimento é de **(120 dias) ( Cento e Vinte dias )** dias contados a partir da data de assinatura do Contrato de Fornecimento.

O prazo de validade da proposta de preços é de **(90 dias) (( Noventa dias )** dias a partir da data limite estabelecida para o recebimento das propostas (envelopes n.º 1 e n.º 2) pelo Pregoeiro.

O prazo de garantia do objeto é de 12 meses , conforme características técnicas.

A Assistência Técnica será realizada conforme consta no edital.

Atenciosamente,

OBS. Inserir todos os valores também por extenso.

Içara 24 de Setembro de 2021

Daniel Rodrigues da Silva CPF: 977.581.089-20 RG: 6.607.830-2

Daniel Rodrigues  
(41) 3360-3273  
(41) 9 9178-4801

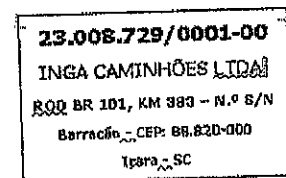

www.ingaveiculos.com.br | sac@ingaveiculos.com.br | 0800 624 3242

e Mercedes-Benz são marcas registradas da Daimler AG, Stuttgart, Alemanha.

*[Handwritten signature]*

*[Handwritten signature]*

*[Handwritten mark]*

**EDITAL DE PREGÃO ELETRÔNICO nº 46/2.021**  
**PROPOSTANTE: Prefeitura Municipal de Três Barras do Paraná - Pr.**  
**PROPOSTANTE: INGA CAMINHÕES LTDA CNPJ: 23.008.729/0001-00**  
**NOME DO BEM: CAMINHÃO CAÇAMBA BASCULANTE (6X4)**

**PROPOSTANTE: Prefeitura Municipal de Três Barras do Paraná - Pr.**  
**PROPOSTANTE: INGA CAMINHÕES LTDA CNPJ: 23.008.729/0001-00**  
**NOME DO BEM: CAMINHÃO CAÇAMBA BASCULANTE (6X4)**

(1) DISCRIMINAÇÃO	(2) EXIGÊNCIAS MÍNIMAS DO MUNICÍPIO	(3) ESPECIFICAÇÕES DO EQUIPAMENTO PROPOSTO
<b>1. MARCA/MODELO</b>	Indicar	AXOR 313126
<b>1.1. FABRICAÇÃO/MODELO</b>	2021/2021 (nova zero km)	2021/2021
<b>2. CHASSI DE CAMINHÃO</b>		
<b>2.1. MOTOR</b>		
2.1.1. Marca/ Modelo	Indicar	MERCEDES-BENZ
2.1.2. Potência (CV ou HP)	310 CV	310CV
<b>2.2. TRANSMISSÃO</b>		
2.2.1. Tipo de Transmissão	Mecânica	MB G 211-16 Mercedes ComfortShift SEMI AUTOMATIZADA
2.2.2. Nº de marchas/velocidades à frente	08 (oito) marchas/velocidades à frente	16 Marchas
2.2.3. Tração	6x4	6x4
<b>2.3. CAPACIDADE, DIMENSÕES E PESO</b>		
2.3.1. Capacidade de carga sobre o chassi do veículo sem considerar o peso da Caçamba (kg)	Indicar	Carga Util Máx + mais carroceria Legal 43.904/ Técnico 22.404
2.3.2. Capacidade admissível sobre o eixo dianteiro (kg)	6.000 Kg	6.000KG
2.3.3. Capacidade admissível sobre o eixo traseiro (kg)	17.000 Kg	17.000KG
2.3.4. Peso bruto total (PBT) homologado (kg)	23.000 Kg	23.000KG
2.3.5. Distância entre eixos dianteiro e traseiros	Compatível para instalação da Caçamba Basculante	3.600mm
<b>2.4. EIXOS</b>		
2.4.1. Número de eixos	3 (três) eixos	3 Eixos
<b>2.5. DIREÇÃO</b>		
2.5.1. Tipo	Indicar	Hidráulica
<b>2.6. CABINE</b>		
2.6.1. Tipo	Simplex, avançada em chapa de aço	Simplex, avançada em chapa de aço

*[Handwritten signature]*

*[Handwritten marks]*

# CARACTERÍSTICAS TÉCNICAS DO EQUIPAMENTO - MODELO 07

EDITAL DE PREGÃO ELETRÔNICO nº 46/2.021

LOTE Nº: 1

PROponente:

**Prefeitura Municipal de Três Barras do Paraná - Pr.**

**NOME DO BEM: CAMINHÃO CAÇAMBA BASCULANTE (6X4)**

Nº DE UNIDADES PROPOSTAS: 02(DOIS)

(1) DISCRIMINAÇÃO	(2) EXIGÊNCIAS MÍNIMAS DO MUNICÍPIO	(3) ESPECIFICAÇÕES DO EQUIPAMENTO PROPOSTO
2.6.2. Cor da cabine	Branca	BRANCA
2.7. PNEUS	Da linha de montagem	Da linha de Montagem
2.8. ACESSÓRIOS E OPCIONAIS EXIGIDOS PARA CADA VEÍCULO		
2.8.1. Aro e pneu socorro	Sim, da linha de montagem	Sim, da Linha de Montagem
2.8.2. Espelhos externos com braços fixados à cabine	Sim	SIM
2.8.3. Macaco hidráulico tipo garrafa, compatível com o veículo, capacidade (t)	Sim, compatível com o PBT do veículo	SIM
2.8.4. Kit de Ferramentas	Sim, KIT conforme exigências do Código de Nacionalidade de Trânsito e Normas do CONTRAN	SIM
2.8.5. Outros acessórios	Ar-condicionado, Rádio USB, vidros escurva elétrica	SIM
2.8.6. Adesivo da logomarca do Programa	Conforme modelo a ser fornecido	SIM
3. CAÇAMBA BASCULANTE		
3.1. Capacidade (m³)	16,3m³	16,3m³
3.1.1 Tipo de basculamento	Pistão frontal	
3.2. Aço de constituição da caçamba e estrutura	Longarinas em Aço LNE 38 e a Caçamba em aço HARDOX 400	SIM
3.3. Comprimento útil (mm)	Indicar	Comprimento útil 4800 mm
3.4. Largura máxima (mm)	Indicar	Largura Max 2600
3.5. Altura máxima (mm)	Indicar	Altura máxima 1550
3.6. Peso (kg)	Indicar	
3.7. LATERAIS, TAMPA TRASEIRA, PARTE FRONTAL E FUNDO (espessura)	9,50mm	9,50MM
3.8. Fundo da Caçamba	12,50mm	12,50MM

*[Handwritten signature]*

2

**CARACTERÍSTICAS TÉCNICAS DO EQUIPAMENTO - MODELO 07**

EDITAL DE PREGÃO ELETRÔNICO nº 46/2.021

LOTE Nº: 1

PROponente:

**Prefeitura Municipal de Três Barras do Paraná - Pr.**  
**NOME DO BEM: CAMINHÃO CAÇAMBA BASCULANTE (6X4)**

Nº DE UNIDADES PROPOSTAS: 02(DOIS)

(1) DISCRIMINAÇÃO	(2) EXIGÊNCIAS MÍNIMAS DO MUNICÍPIO	(3) ESPECIFICAÇÕES DO EQUIPAMENTO PROPOSTO
3.9. Reforço externo da caçamba confeccionado em chapas de aço dobradas em perfil "U"	Sim	SIM
3.10 Anteparos (para-barros) confeccionados em chapas de aço	Sim	SIM
3.11. Para-choque traseiro	Sim, conforme Resolução 152/03 CONTRAN	SIM
3.12. Faixas refletivas	Sim, conforme Resolução 152/03 CONTRAN	SIM
3.13. Proteção lateral para ciclista	Sim, conforme Resolução 323/09 CONTRAN	SIM
4. GARANTIA	12 (doze) meses da entrada em operação	12 MESES
5. TREINAMENTO DE MECÂNICOS E MOTORISTAS (duração)	Sim, entrega técnica e treinamento a ser realizada pelo fornecedor, com fornecimento de certificado.	DURAÇÃO 3 HORAS, SIM

Obs.: A proponente deverá preencher todos os espaços vazios da coluna (3) com as especificações do equipamento proposto, obedecendo ao mesmo sistema de unidades e padrões adotados nas colunas (Um) e 2 (dois).

Daniel Rodrigues  
 (41) 3360-3273  
 (41) 9 9178-4801

Itara, 24 de Setembro de 2021

Daniel Rodrigues da Silva, CPF: 977.881.083-20 RG: 6.607.330-2

SISTEM

DO

23.008.729/0001-00  
 INGA CAMINHÕES LTDA  
 RSC BR 101, KM 884 - N.º 878  
 Barracão, CEP 88.820-000  
 Itaipava, SC



# 4º TABELIONATO DE NOTAS

Daniel Driessen Junior  
41 3040-8212  
CONTATO@SANTASNOTAS.COM.BR | WWW.SANTASNOTAS.COM.BR  
RUA MARECHAS DEODORO, 40 | CEP: 80010-010 | CENTRO, CURITIBA/PR



LIVRO	FOLHA	RUBRICA
0948-P	016	
COD. BSG.	CONTR. INTERNO	
0116	0342/21	

ou modo de adequar-se ao sistema de registro eletrônico, em conformidade com o disposto no art. 1º, inciso III, da Lei nº 13.102/2016, e no art. 1º, inciso III, da Lei nº 13.102/2016, e no art. 1º, inciso III, da Lei nº 13.102/2016.

A presente procuração foi registrada em nome de DANIEL DRIESSEN JUNIOR, inscrita no CNPJ sob nº 08.830.412/0001-00, em Curitiba, Paraná, em 25/02/2021.

TABELIONATO DE NOTAS  
CURITIBA - PARANÁ  
Renato Jefferson

Procuração bastante que faz: **INGA CAMINHÕES LTDA**, em favor de: **CLAUDEMIR FRANCISCO BASSO e/ou OUTROS**, na forma abaixo:

**S/A/N/B/A/M** quantos este público instrumento de procuração bastante virem que, **aos vinte e cinco dias do mês de fevereiro do ano de dois mil e vinte e um (25/02/2021)**, nesta cidade de Curitiba - Capital do Estado do Paraná, na Rua Anne Frank nº 969, onde fui chamado em diligência, perante mim, Escrevente Autorizado do Tabelião que esta subscreve, compareceu como outorgante: **INGA CAMINHÕES LTDA**, pessoa jurídica de direito privado, com sede na cidade de Içara - Santa Catarina, na Rodovia BR 101 - Km 383 - s/nº - Bairro Barracão, CEP: 88.820-000, inscrita no CNPJ sob nº 23.008.729/0001-00, registrada na JUCESC sob NIRE nº 4220535911-1, neste ato representada por seus Administradores: **WILLIAN SCHÖLL**, brasileiro, casado, maior e capaz, advogado, nascido em data de 26/12/1984, Natural de Treze Tílias/SC, filho de Alfredo Ervino Scholl e de Maria Lucia Okada Scholl, portador da Cédula de Identidade RG nº 6.329.032-7/PR, inscrito no CPF/MF sob nº 050.060.609-99, residente e domiciliado na Rua Coronel Dulcídio nº 1060 - Apartamento nº 41, Batel, na cidade de Curitiba - Estado do Paraná - CEP: 80.420-170, possuidor do endereço eletrônico de e-mail: "willianscholls@gmail.com" e contato telefônico "41 3360-3200"; e **MARILISE SCHÖLL GIARETTA**, brasileira, casada, maior e capaz, administradora de empresas, nascida em data de 25/05/1964, natural de Treze Tílias/SC, filha de Hubert Schöll e de Marta Schöll, portadora da Cédula de Identidade RG nº 3.445.988-6/SSP/PR, inscrita no CPF/MF sob nº 524.672.959-15, residente e domiciliada na Rua Engenheiro Ademar Munhoz nº 482 - Casa nº 08, Uberaba, na cidade de Curitiba - Estado do Paraná - CEP: 81.560-080, possuidora do endereço eletrônico de e-mail: "marilisegiaretta@gmail.com" e contato telefônico "41 3360-3200", em conformidade com os **ATOS CONSTITUTIVOS e CERTIDÃO SIMPLIFICADA** emitida aos **28/01/2021**, que foram apresentados, cujas cópias ficam arquivadas nestas Notas sob nº **029**, em pasta própria nº **218-CS**. Os presentes são reconhecidos pelos documentos apresentados, do que dou fé. E, por este público instrumento e nos melhores termos de direito, nomeia e constitui seus bastante procuradores: **CLAUDEMIR FRANCISCO BASSO**, brasileiro, casado, maior e capaz, gerente de vendas, nascido em data de 03/12/1962, natural de Paranavaí/PR, filho de Devanil Basso e de Iraci Aparecida Majoni Bassi, portador da Cédula de Identidade RG nº 3.214.712-7/SSP/PR, inscrito no CPF/MF sob nº 459.087.619-15, residente e domiciliado na Rua Campos Sales, 133 - Apartamento nº 601 - Zona 07, na cidade de Maringá - Estado do Paraná, possuidor do endereço eletrônico de e-mail: "claudemir.basso@ingaveiculos.com.br" e contato telefônico "44 3355-1650"; e/ou **FABIANO AUGUSTO ROSSATO**, brasileiro, casado, maior e capaz, gerente de vendas, nascido em data de 11/05/1985, natural de Assis Chateaubriand/PR, filho de Augusto Rossato e de Joaquina do Carmo Rossato, portador da Cédula de Identidade RG nº 8.735.776-7/SSP/PR, inscrito no CPF/MF sob nº 046.318.909-40, residente e domiciliado na Rua Compadre João Bertani nº 599 - Apartamento nº 194, Saudade, na

65dd-08a8-0469-54d2  
a5ed-f14e-b00d-3a51  
www.tabelionat.com.br

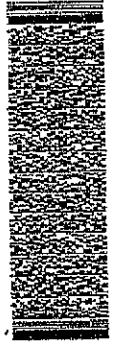

*Clau* *g* *But*



# 4º TABELIONATO DE NOTAS

Daniel Driassen Junior

41 3040-8410

CONTATO@4TABNOTAS.COM.BR | WWW.4TABNOTAS.COM.BR  
RUA MARECHAL DEODORO, 40 | CEP 80010-010 | CENTRO - CURITIBA/PR



Continuação  
Livro: 0948-P  
Folha: 016V  
Protocolo: 0342/21

cidade de Araçatuba - Estado do São Paulo, possuidor do endereço eletrônico de e-mail: "fabiano@ingaveiculos.com.br" e contato telefônico "(41) 99972-2048"; e/ou e/ou **HELIO GIARETTA**, brasileiro, separado judicialmente, maior e capaz, gerente de vendas, nascido em data de 29/06/1953, natural de Francisco Beltrão/PR, filho de Pedro G. Giaretta e de Idília S. Giaretta, portador da Cédula de Identidade RG nº 13/R-213.019/SSP/SC, inscrito no CPF/MF sob nº 212.693.359-87, residente e domiciliado na Rua 1131, 101, Centro, na cidade de Balneário Camboriú - Estado do Santa Catarina, possuidor do endereço eletrônico de e-mail: "helio@ingaveiculos.com.br" e contato telefônico "41 3360-3200"; e/ou **JULIO CESAR LOCATELLI**, brasileiro, casado, maior e capaz, supervisor de vendas, nascido em data de 19/09/1981, natural de Dois Vizinhos/PR, filho de Osvino Locatelli e de Iracema da Silva Locatelli, portador da Cédula de Identidade RG nº 7.634.080-3/SSP/PR, inscrito no CPF/MF sob nº 032.971.049-45, residente e domiciliado na Rua João Wyclif nº 185 - Apartamento nº 903, Gleba Fazenda Palhano, na cidade de Londrina - Estado do Paraná - CEP: 86.050-450, possuidor do endereço eletrônico de e-mail: "juliolocatelli@ingaveiculos.com.br" e contato telefônico "(041) 3360-3200"; e/ou **LEONIR JOSÉ LAZZAROTTO**, brasileiro, casado, maior e capaz, gerente, nascido em data de 09/03/1966, natural de Guaraciaba/SC, filho de João Lazzarotto e de Maria Aurora Fernandes da Luz Lazzarotto, portador da Cédula de Identidade RG nº 14178915/SSP/SC, inscrito no CPF/MF sob nº 563.450.039-72, residente e domiciliado na Rua Venezuela nº 329, Jardim América, na cidade de Pato Branco - Estado do Paraná, possuidor do endereço eletrônico de e-mail: "leonir.jose@ingaveiculos.com.br" e contato telefônico "49 99934-1188"; e/ou **RODRIGO CALIXTO DE CAMPOS**, brasileiro, casado, maior e capaz, supervisor de vendas, nascido em data de 31/12/1987, natural de Arapongas/PR, filho de Ademir Calixto de Campos e de Claudete Vitalina Ticianelli de Campos, portador da Cédula de Identidade RG nº 9.396.940-5/SSP/PR, inscrito no CPF/MF sob nº 054.956.329-66, residente e domiciliado na Rua Marechal Floriano Peixoto nº 1011, Centro, na cidade de Videira - Estado do Santa Catarina, possuidor do endereço eletrônico de e-mail: "rodrigo.campos@ingaveiculos.com.br" e contato telefônico "(41) 3360-3200"; e/ou **SERGIO NEY RAVANELLO**, brasileiro, casado, maior e capaz, gerente de vendas, nascido em data de 10/09/1960, natural de Bituruna/PR, filho de Elizeo Ravanello e de Elza Sebben Ravanello, portador da Cédula de Identidade RG nº 3.043.474-9/SSP/PR, inscrito no CPF/MF sob nº 402.019.539-00, residente e domiciliado na Rua Riachuelo nº 2488, Independência, na cidade de Cascavel - Estado do Paraná, possuidor do endereço eletrônico de e-mail: "sergio.ravanello@ingaveiculos.com.br" e contato telefônico "41 3360-3200"; e/ou **THIAGO MARÇAL DA SILVA**, brasileiro, solteiro, maior e capaz, supervisor de vendas, nascido em data de 24/01/1985, natural de Cascavel/PR, filho de Osmar Machado da Silva e de Janete do Rocio Marçal Machado da Silva, portador da Cédula de Identidade RG nº 7.525.655-8/SSP/PR, inscrito no CPF/MF sob nº 052.338.699-00, residente e domiciliado na Rua Souza Naves nº 2434, Parque São Paulo, na cidade de Cascavel - Estado do Paraná, possuidor do endereço eletrônico de e-mail: "thiago.marçal@ingaveiculos.com.br" e contato telefônico "(041) 3360-3200"; e/ou **MAYLSON HEY FAGUNDES**, brasileiro, solteiro, maior e capaz,

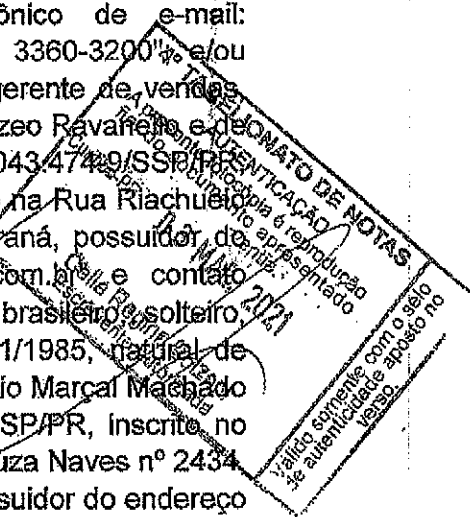

g  
Handwritten signature and initials.



# 4º TABELIONATO DE NOTAS

Daniel Driessen Junior

41 3040-8410

CONTATO@4TABNOTAS.COM.BR | FWA@TABNOTAS.COM.BR  
RUA MARECHAL DEODORO, 40 | CEP: 80015-010 | CENTRO | CURITIBA/PR

República Federativa do Brasil

ESTADO DO PARANÁ

COMARCA DE CURITIBA

LIVRO  
0948-P  
CÓD. EBC  
0116

FOLHA  
017  
CONTR. INTERNO  
0342/21

RUBRICA

gerente de vendas, nascido em data de 26/12/1988, natural de Pitanga/PR, filho de Edemar Schamenenn e de Cleus Anunziato Hey Fagundes, portador da Cédula de Identidade RG nº 9.719.095-0/SSP/PR, inscrito no CPF/MF sob nº 065.306.539-61, residente e domiciliado na Rua Brigadeiro Rocha nº 3016, Bonsucesso, na cidade de Guarapuava - Estado do Paraná, possuidor do endereço eletrônico de e-mail: "maylson.fagundes@ingaveiculos.com.br" e contato telefônico "46 98805-1164"; e/ou **EVERTON LUIZ TAVARES**, brasileiro, solteiro, maior e capaz, supervisor de vendas, nascido em data de 04/06/1991, natural de Pato Branco/PR, filho de Alvaldi Tavares e de Maria Salette da Silva, portador da Cédula de Identidade RG nº 9.424.988-0/SSP/PR, inscrito no CPF/MF sob nº 060.366.129-74, residente e domiciliado na Rua Ergilio Carlos Colonetti nº 420 - Apartamento nº 202, Centro, na cidade de Içara - Estado do Santa Catarina, possuidor do endereço eletrônico de e-mail: "everton.tavares@ingaveiculos.com.br" e contato telefônico "(46) 99105-0265"; e/ou **BRUNO CHAVES SERIGIOLI**, brasileiro, solteiro, maior e capaz, supervisor trainee, nascido em data de 22/07/1991, natural de Alto Paraná/PR, filho de Sidney Valdeis Serigioli e de Luciana Chaves Serigioli, portador da Cédula de Identidade RG nº 9061855/SSP/PR, inscrito no CPF/MF sob nº 082.305.809-36, residente e domiciliado na Rua Fluminense, 2698 - Apartamento nº 704, Vila Marumby, na cidade de Maringá - Estado do Paraná, possuidor do endereço eletrônico de e-mail: "bruno.serigioli@ingaveiculos.com.br" e contato telefônico "44 99809-0203"; e/ou **JUAREZ ANTONIO SALVADOR**, brasileiro, casado, maior e capaz, gerente de vendas, nascido em data de 10/11/1968, natural de Chapéco/SC, filho de Ivanir Salvador e de Izaura Zanchet Salvador, portador da Cédula de Identidade RG nº 5136762332/IGP/RS, inscrito no CPF/MF sob nº 671.317.359-49, residente e domiciliado na Rua Benjamin Constant nº 430 - Apartamento nº 1001, Centro, na cidade de Passo Fundo - Estado do Rio Grande do Sul, possuidor do endereço eletrônico de e-mail: "juarez.salvador@ingaveiculos.com.br" e contato telefônico "41 3360-3200"; e/ou **SOLANGE PAULA MONTAGNA**, brasileira, solteira, maior e capaz, supervisora de vendas, nascida em data de 16/05/1982, natural de Guaraciaba/SC, filha de Ivanir Montagna e de Miguel Angelo Montagna, portadora da Cédula de Identidade RG nº 4.155.153/SSP/SC, inscrita no CPF/MF sob nº 037.559.969-01, residente e domiciliada na Rua Marques do Herval nº 2675, São Miguel do Oeste, na cidade de São Miguel do Oeste - Estado do Santa Catarina, possuidora do endereço eletrônico de e-mail: "solange.paula@ingaveiculos.com.br" e contato telefônico "(49) 99103-8012"; e/ou **SELMAR LAGO**, brasileiro, divorciado, maior e capaz, do comércio, nascido em data de 23/08/1959, natural de Pinhal Grande/RS, filho de Venuto Lago e de Zilda Belle Lago, portador da Cédula de Identidade RG nº 40105244888/SSP/RS, inscrito no CPF/MF sob nº 272.780.770-87, residente e domiciliado na Rua Campos Sales nº 65 - Apartamento nº 403, Michel, na cidade de Criciúma - Estado do Santa Catarina, possuidor do endereço eletrônico de e-mail: "selmar.lago@ingaveiculos.com.br" e contato telefônico "41 3360-3200"; e/ou **DANIEL RODRIGUES DA SILVA**, brasileiro, divorciado, maior e capaz, nascido em data de 20/06/1973, natural de Apucarana/PR, filho de Noraldino Rodrigues da Silva e de Mercedes de Lourdes da Silva, portador da Cédula de Identidade RG nº

650d-08a8-0469-5dc2  
a5ed-2f4a-b00d-3a51  
www.tabelionos.com.br





# 4º TABELIONATO DE NOTAS

Daniel Driessen Junior

41 3040-8410

CONTATO@4TABNOTAS.COM.BR | WWW.4TABNOTAS.COM.BR  
RUA MARECHAL DEODORO, 40 | CEP 80010-010 | CENTRO . CURITIBA/PR

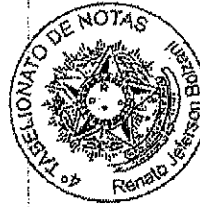

Continuação  
Livro: 0948-P  
Folha: 017V  
Protocolo: 0342/21

6.607.830-2/SSP/PR, inscrito no CPF/MF sob nº 977.581.089-20, residente e domiciliado na Rua João Tokarski nº 210 - Apartamento nº 21 - Bloco nº 07, na cidade de Curitiba - Estado do Paraná, possuidor do endereço eletrônico de e-mail: "daniel.rodrigues@ingaveiculos.com.br" e contato telefônico "41 99178-4801"; e/ou **ADEMIR RABELO BARBALARGA**, brasileiro, casado, maior e capaz, Supervisor de vendas, nascido em data de 26/05/1961, natural de Bela Vista do Paraíso/PR, filho de Mario Barbalarga e de Maria Rabelo Barbalarga, portador da Cédula de Identidade RG nº 1.959.110-7/SSP/PR, inscrito no CPF/MF sob nº 363.745.209-04, residente e domiciliado na Rua Cônsul Chiune Sugihara, 342, Boa Esperança, na cidade de Londrina - Estado do Paraná, possuidor do endereço eletrônico de e-mail: "ademir.rabelo@ingaveiculos.com.br" e contato telefônico "43 99126-0586"; e/ou **PAULO ROGÉRIO DURÃO**, brasileiro, casado, maior e capaz, gerente de vendas, nascido em data de 23/11/1970, natural de Ijuí/RS, filho de Elio Durão e de Maria Rosalina Durão, portador da Cédula de Identidade RG nº 8040082731/SSP/SC, inscrito no CPF/MF sob nº 633.180.320-34, residente e domiciliado na Rua Olívio Pavei nº 95 - Apartamento nº 305, Centro, na cidade de Içara - Estado do Santa Catarina, possuidor do endereço eletrônico de e-mail: "paulo.durao@ingaveiculos.com.br" e contato telefônico "48 99929-0674"; e/ou **GIOVANI ZANOL**, brasileiro, casado, maior e capaz, gerente de vendas, nascido em data de 13/06/1966, natural de Caçador/SC, filho de Dorvalino Zanol e de Servalina Bombassaro Zanol, portador da Cédula de Identidade RG nº 168.005-9/SSP/PR, inscrito no CPF/MF sob nº 538.984.359-20, residente e domiciliado na Rua Itacolomi nº 171, Centro, na cidade de Pato Branco - Estado do Paraná, possuidor do endereço eletrônico de e-mail: "giovani.zanol@ingaveiculos.com.br" e contato telefônico "46 98800-4435"; e/ou **LEANDRO LIMA SILVA**, brasileiro, casado, maior e capaz, gerente de peças e serviços, nascido em data de 24/02/1980, natural de Uberlândia/MG, filho de Antonio Carlos Silva e de Sebastiana Auxiliadora de Lima Silva, portador da Cédula de Identidade RG nº MG 9060142/SSP/MG, inscrito no CPF/MF sob nº 036.759.706-39, residente e domiciliado na Rua Las Vegas nº 261, na cidade de Uberlândia - Estado do Minas Gerais - CEP: 38.407-738, possuidor do endereço eletrônico de e-mail: "leandro.silva@ingaveiculos.com.br" e contato telefônico "41 3360-3200"; e/ou **ANDREIA DE MELO ALVES**, brasileira, solteira, maior e capaz, supervisora administrativa, nascida em data de 21/07/1968, natural de Araguari/MG, filha de Edison Alves e de Maura Pereira de Melo, portadora da Cédula de Identidade RG nº M-4.718.427/SSP/MG, inscrita no CPF/MF sob nº 682.147.666-72, residente e domiciliada na Rua do Caju, 243, Pacaembu, na cidade de Uberlândia - Estado do Minas Gerais - CEP: 38.401-524, possuidora do endereço eletrônico de e-mail: "andrea.alves@ingaveiculos.com.br" e contato telefônico "41 3360-3200"; e/ou **ALISSON APARECIDO JORDELINO**, brasileiro, casado, maior e capaz, gerente de peças e serviços, nascido em data de 13/07/1993, natural de Araçongas/PR, filho de Izoldino Luis Jordelino e de Iracema dos Santos Jordelino, portador da Cédula de Identidade RG nº 10.099.801-7/SSP/PR, inscrito no CPF/MF sob nº 078.426.449-00, residente e domiciliado na Rua Tulio Sergio Vilela de Paula nº 75 - Apartamento nº 1204, Nova Aurora, na cidade de Itumbiara - Estado do Goiás - CEP: 75.522-466,

4º TABELIONATO DE NOTAS  
CURITIBA/PR  
AUTENTICAÇÃO  
Este documento foi reproduzido e apresentado  
em conformidade com o registro  
de autenticação apostilado  
em 13/07/2021  
Renato J. J. J. J.

9  
Driessen





# 4º TABELIONATO DE NOTAS

Daniel Driessen Junior  
41 3040-8410  
CONTATO@4TABNOTAS.COM.BR  
RUA MARECHAL DEODORO Nº 1001, CEP 89010-010, CURITIBA/PR

LIVRO	FOLHA	RUBRICA
0948-P	018	
COD. ESC.	CONTR. INTERNO	
0116	0342/21	

possuidor do endereço eletrônico de e-mail: "alisson.jordelino@ingaveiculos.com.br" e contato telefônico "41 3360-3290"; e/ou **JANAINA DE JESUS SILVA**, brasileira, solteira, maior e capaz, analista administrativa, nascida em data de 23/11/1994, natural de Itumbiara/GO, filha de América Jaqueline de Jesus e de José Leôncio da Silva Filho, portadora da Cédula de Identidade RG nº 5724570/SSP/GO, inscrita no CPF/MF sob nº 751.800.651-00, residente e domiciliada na Rua V-011 nº 26, Vila Vitória, na cidade de Itumbiara - Estado do Goiás - CEP: 75.533-570, possuidora do endereço eletrônico de e-mail: "janaina.silva@ingaveiculos.com.br" e contato telefônico "41 3360-3200"; e/ou **SERGIO LUIS NERY DE SANTANA**, brasileiro, casado, maior e capaz, do comércio, nascido em data de 05/08/1965, natural de Araçatuba/SP, filho de Santos Nery de Santana e de Laudenera Ribeiro de Santana, portador da Cédula de Identidade RG nº 12666876/SSP/SP, inscrito no CPF/MF sob nº 023.616.898-39, residente e domiciliado na Rua Coronel Celso Guilherme de Souza nº 503, Jardim Amizade, na cidade de Araçatuba - Estado do São Paulo - CEP: 16.074-310, possuidor do endereço eletrônico de e-mail: "sergionery@ingaveiculos.com.br" e contato telefônico "18 99725-9515"; e/ou **MAICON GOTARDO**, brasileiro, casado, maior e capaz, vendedor de veículos, nascido em data de 22/02/1983, natural de Rio Brillante/MS, filho de Aldir Gotardo e de Lourdes Gotardo, portador da Cédula de Identidade RG nº 8.800.493-0/SSP/PR, inscrito no CPF/MF sob nº 037.369.689-22, residente e domiciliado na João Capixaba nº 566, Jardim Monte Cristo, na cidade de Curitiba - Estado do Paraná - CEP: 87.706-443, possuidor do endereço eletrônico de e-mail: "maicon.gotardo@ingaveiculos.com.br" e contato telefônico "44 99142-5503", e/ou **ADELAR ALEXANDRE THUNS**, brasileiro, que declarou ser solteiro, maior e capaz, sem qualquer vínculo que constitua união estável, vendedor externo de veículos, nascido em data de 25/07/1984, natural de Paraíso/SC, filho de VIETERCIER THUNS e de IRMA DE MATIA THUNS, portador da Cédula de Identidade RG nº 382626-9/SSP/SC, inscrito no CPF/MF sob nº 046.526.489-10, residente e domiciliado na Rua Nazareno Luiz Mocellin nº 15, Salete, na cidade de São Miguel do Oeste - Estado do Santa Catarina - CEP: 89.900-000, possuidor do endereço eletrônico de e-mail: "adelar.thuns@ingaveiculos.com.br" e contato telefônico "49 99926-3885"; e/ou; **CASSIANO JOSÉ MATIOLO**, brasileiro, que declarou ser solteiro, maior e capaz, sem qualquer vínculo que constitua união estável, vendedor externo de veículos, nascido em data de 06/07/1991, natural de Guaraciaba/SC, filho de OLAVO ELIAS MATIOLO e de ERCI MATIOLO, portador da Cédula de Identidade RG nº 5114573/SSP/SC, inscrito no CPF/MF sob nº 074.711.199-50, residente e domiciliado na Rua dos Bandeirantes nº 641, São Jorge, na cidade de São Miguel do Oeste - Estado do Santa Catarina - CEP: 89.900-000, possuidor do endereço eletrônico de e-mail: "cassiano.matiolo@ingaveiculos.com.br" e contato telefônico "49 99191-7737"; e/ou **CLAUDIO CARLOTO DE CAMPOS**, brasileiro, que declarou ser solteiro, maior e capaz, sem qualquer vínculo que constitua união estável, vendedor de veículos novos - externo, nascido em data de 27/06/1991, natural de Santo Ângelo/RS, filho de CLODOMIRO DUARTE DE CAMPOS e de MARIA HELENA CARLOTO DE CAMPOS, portador da Cédula de Identidade RG nº 7085316508/SSP/DI/RS, inscrito no CPF/MF sob nº 019.096.560-62, residente e domiciliado na Rua Estefhano Dagostin nº 304,

55dd-08a8-0469-5dc2  
a5ed-ef7e-b00d-3a51  
www.4tabnotas.com.br



*G. Carneiro*



# 4º TABELIONATO DE NOTAS

Daniel Driessen Junior

41 3040-8410

CONTATO@4TABNOTAS.COM.BR | WWW.4TABNOTAS.COM.BR  
RUA MARECHAL DEODORO, 40 | CEP 80010-010 | CENTRO . CURITIBA/PR



Continuação  
Livro: 0948-P  
Folha: 018V  
Protocolo: 0342/21

Barreira, na cidade de Içara - Estado do Santa Catarina - CEP: 88.820-000, possuidor do endereço eletrônico de e-mail: "claudio.carloto@ingaveiculos.com.br" e contato telefônico "48 99929-0748"; e/ou **EDUARDO SPECK**, brasileiro, que declarou ser solteiro, maior e capaz, sem qualquer vínculo que constitua união estável, vendedor de veículos novos - externo, nascido em data de 03/08/1988, natural de Lauro Muller/SC, filho de ERALDO SEBASTIAO SPECK e de MARIA DAS DORES NAZARIO SPECK, portador da Cédula de Identidade RG nº 5083092/SSP/SC, inscrito no CPF/MF sob nº 066.473.699-88, residente e domiciliado na Presidente Castelo Branco nº 149, Centro, na cidade de Lauro Müller - Estado do Santa Catarina - CEP: 88.880-000, possuidor do endereço eletrônico de e-mail: "eduardo.speck@ingaveiculos.com.br" e contato telefônico "48 99929-0835"; e/ou **FLÁVIO LUIZ CHAGAS**, brasileiro, casado, maior e capaz, vendedor, nascido em data de 28/08/1975, natural de Capitão Leônidas Marques/PR, filho de ARTUR ALFREDO CHAGAS e de GENEY FÁTIMA CHAVES, portador da Cédula de Identidade RG nº 6.270.108-0/SSP/PR, inscrito no CPF/MF sob nº 025.546.059-71, residente e domiciliado na Rua Das Andorinhas nº 292, Floresta, na cidade de Cascavel - Estado do Paraná - CEP: 85.814-520, possuidor do endereço eletrônico de e-mail: "flavio.chagas@ingaveiculos.com.br" e contato telefônico "45 99103-4778"; e/ou **JEFERSON SENGER**, brasileiro, que declarou ser solteiro, maior e capaz, sem qualquer vínculo que constitua união estável, vendedor externo de veículos, nascido em data de 19/08/1985, natural de São Miguel do Oeste/SC, filho de MARIO SENGER e de ADELINA SCAIN SENGER, portador da Cédula de Identidade RG nº 4.413.953/SSP/SC, inscrito no CPF/MF sob nº 045.027.309-12, residente e domiciliado na Rua Ernest Gruber, 142, Salete, na cidade de São Miguel do Oeste - Estado do Santa Catarina - CEP: 89.900-000, possuidor do endereço eletrônico de e-mail: "jeferson.senger@ingaveiculo.com.br" e contato telefônico "49 98834-4385"; e/ou **JOÃO ANTÔNIO DA SILVA VIEIRA**, brasileiro, casado, maior e capaz, consultor de vendas, nascido em data de 20/10/1987, natural de Itajaí/SC, filho de JOÃO BATISTA MULLER VIEIRA e de VERA LÚCIA DA SILVA, portador da Cédula de Identidade RG nº 5013641/SSP/SC, inscrito no CPF/MF sob nº 053.659.829-08, residente e domiciliado na Rua Fiuza Lima nº 289, Fiuza Lima, na cidade de Itajaí - Estado do Santa Catarina - CEP: 88.303-240, possuidor do endereço eletrônico de e-mail: "joao.antonio@ingaveiculos.com.br" e contato telefônico "47 3341-7000"; e/ou **JULIO CESAR DEMARCO**, brasileiro, casado, maior e capaz, vendedor, nascido em data de 18/10/1978, natural de Gaurama/RS, filho de NAVILIO DEMARCO e de GLORIA MARIA DEMARCO, portador da Cédula de Identidade RG nº 7070620336/SSP/SC, inscrito no CPF/MF sob nº 916.284.310-91, residente e domiciliado na Rua Esmeralda, 202, na cidade de Gaurama - Estado do Rio Grande do Sul - CEP: 99.830-000, possuidor do endereço eletrônico de e-mail: "julio.demarco@ingaveiculos.com.br" e contato telefônico "54 99694-3333"; e/ou **JULIO CESAR MINHO ROBALLO**, brasileiro, que declarou ser solteiro, maior e capaz, sem qualquer vínculo que constitua união estável, vendedor de veículos novos - externo, nascido em data de 14/06/1988, natural de Uruguaiana/RS, filho de MARCIANO CLEBER MENDES ROBALLO e de SOLANGE MINHO, portador da Cédula de Identidade RG nº 2084125489/SSP/RS, inscrito no CPF/MF sob nº

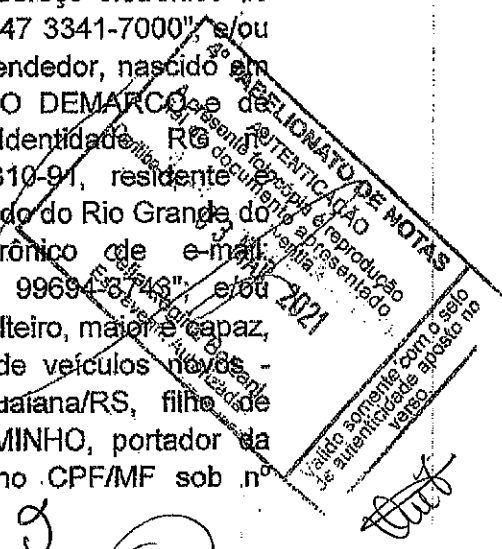



# 4º TABELIONATO DE NOTAS

Daniel Drflessen Junior

41 3040-8410

CONTATO@4TABNOTAS.COM.BR WWW.4TABNOTAS.COM.BR  
RUA MARECHAL DEODORO, 89010-010 CURITIBA, CURITIBA/PR

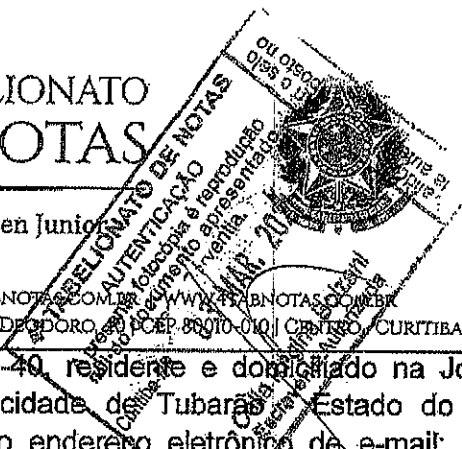

República Federativa do Brasil

ESTADO DO PARANÁ  
COMARCA DE CURITIBA

CPL - TBP  
Página 272

LIVRO	FOLHA	RUBRICA
0948-P	019	
COD. ESC.	CONTR. INTERNO	
0116	0342/21	

010.184.790-40, residente e domiciliado na José Ferreira, 1491, Santo Antônio de Padua, na cidade de Tubarões - Estado do Santa Catarina - CEP: 88.705-701, possuidor do endereço eletrônico de e-mail: "julio.robalo@ingaveiculos.com.br" e contato telefônico "(48) 9.9929-8741"; e/ou **LUCIANO DUARTE DA SILVA**, brasileiro, que declarou ser solteiro, maior e capaz, sem qualquer vínculo que constitua união estável, consultor de vendas, nascido em data de 06/02/1976, natural de Itajaí/SC, filho de FRANCISCO CARLOS DUARTE DA SILVA e de SILVIA MARIA DA SILVA, portador da Cédula de Identidade RG nº 878683/SSP/SC, inscrito no CPF/MF sob nº 017.350.879-04, residente e domiciliado na Rua Rondônia, Cordeiros, na cidade de Itajaí - Estado do Santa Catarina - CEP: 88.310-513, possuidor do endereço eletrônico de e-mail: "luciano.silva@ingaveiculos.com.br" e contato telefônico "47 3341-7000"; e/ou **MARCIO ROBERTO DUTRA**, brasileiro, casado, maior e capaz, consultor de vendas, nascido em data de 10/11/1979, natural de Itajaí/SC, filho de GILBERTO DUTRA e de IRANI DOS SANTOS DUTRA, portador da Cédula de Identidade RG nº 3897885/SSP/SC, inscrito no CPF/MF sob nº 004.205.269-60, residente e domiciliado na Rua Basílio Pedro da Silva, 96, Centro, na cidade de Camburiú - Estado do Santa Catarina - CEP: 88.340-392, possuidor do endereço eletrônico de e-mail: "marcio.dutra@ingaveiculos.com.br" e contato telefônico "47 3341-7000"; e/ou **MATHEUS DOS SANTOS CECHINEL**, brasileiro, que declarou ser solteiro, maior e capaz, sem qualquer vínculo que constitua união estável, vendedor de veículos novos - externo, nascido em data de 24/01/1982, natural de Araranguá/SC, filho de JOAO CECHINEL e de MARIA ISABEL DOS SANTOS CECHINEL, portador da Cédula de Identidade RG nº 4107099/SSP/SC, inscrito no CPF/MF sob nº 806.993.590-15, residente e domiciliado na Rua Fernão Dias, 587, Lagoão, na cidade de Araranguá - Estado do Santa Catarina - CEP: 88.900-000, possuidor do endereço eletrônico de e-mail: "matheus.cechinel@ingaveiculos.com.br" e contato telefônico "(48) 9.9929-0797"; e/ou **RICHARD PAGANI SMANIA**, brasileiro, casado, maior e capaz, vendedor de veículos novos - externo, nascido em data de 14/09/1973, natural de Criciúma/SC, filho de ANGELO JOSE SMANIA e de JANE MARIA PAGANI SMANIA, portador da Cédula de Identidade RG nº 3178494/SSP/SC, inscrito no CPF/MF sob nº 909.356.089-15, residente e domiciliado na Rua Caetano Ronchi, 1131, Laranjinha, na cidade de Criciúma - Estado do Santa Catarina - CEP: 88.818-680, possuidor do endereço eletrônico de e-mail: "richard.smania@ingaveiculos.com.br" e contato telefônico "(48) 9.9150-9042"; e/ou **ROBERTO CARLOS PARMIGIANI**, brasileiro, casado, maior e capaz, vendedor, nascido em data de 25/02/1972, natural de Erechim/RS, filho de OLINTO PARMIGIANI e de LOURDES PARMIGIANI, portador da Cédula de Identidade RG nº 7049304228/SSP/RS, inscrito no CPF/MF sob nº 565.679.520-91, residente e domiciliado na Rua Anita Garibaldi, 676, Linho, na cidade de Erechim - Estado do Rio Grande do Sul - CEP: 99.700-000, possuidor do endereço eletrônico de e-mail: "roberto.parmigiani@ingaveiculos.com.br" e contato telefônico "(54) 99694-3807"; e/ou **TARLIS CESCONE TO**, brasileiro, divorciado, maior e capaz, sem qualquer vínculo que constitua união estável, vendedor de veículos novos - externo, nascido em data de 08/04/1981, natural de Orleans/SC, filho de HELIO GAZOLA CESCONE TO e de MARIA TEREZINHA CANCELIER CESCONE TO,

65da-08a8-0469-53c2  
a5ed-ff4e-b00d-3a51  
www.4tabnotas.com.br



*g. Curana*





# 4º TABELIONATO DE NOTAS



República Federativa do Brasil  
ESTADO DO PARANÁ  
COMARCA DE CURITIBA

Daniel Driessen Junior

41 3040-8410

CONTATO@4TABNOTAS.COM.BR | WWW.4TABNOTAS.COM.BR  
RUA MARECHAL DEODORO, 40 | CEP 80010-010 | CENTRO - CURITIBA/PR

LIVRO	FOLHA	RUBRICA
0948-P	020	
COD. ESC.	CONT. INTERNO	
0116	0342/21	

Lourdes Gotardo, portador da Cédula de Identidade RG nº 8.800.493-0/SSP/PR, inscrito no CPF/MF sob nº 037.369.689-22, residente e domiciliado na João Capixaba, 566, Jardim Monte Cristo, na cidade de Paranaíba - Estado do Paraná - CEP: 87.706-443, possuidor do endereço eletrônico de e-mail: "maicon.gotardo@ingaveiculos.com.br" e contato telefônico "44 99142-5503", a quem confere amplos poderes para representarem individualmente a empresa matriz e suas filiais nos estados do Paraná, Santa Catarina, Rio Grande do Sul e São Paulo, Minas Gerais, Goiás e Mato Grosso, em Licitações, a fim de tomar qualquer decisão durante todas as fases do Pregão, inclusive assinar proposta de preços, declarações, apresentar Declarações de Microempresa ou Empresa de Pequeno Porte, assinar pedidos de impugnações de Editais de Tomada de Preços, Pregões presenciais e eletrônicos, e de que a proponente cumpre os Requisitos de Habilitação, bem como os Envelopes, Proposta de Preços e Documentos de Habilitação, respectivamente, em nome da Outorgante, formular verbalmente lances ou ofertas na(s) etapa(s) de lance(s), negociar a redução de preço, desistir expressamente da intenção de interpor recurso administrativo ao final da sessão, receber intimações e notificações, manifestar-se imediata e motivadamente sobre a intenção de interpor recurso administrativo ao final da sessão, assinar a ata da sessão e contrato, prestar todos os esclarecimentos solicitados pela(o) Pregoeira(o), **inclusive poderes para assinar sua própria carta de credenciamento**, enfim, praticar todos os demais atos pertinentes ao certame, em nome da Outorgante. O presente instrumento é **válido por 01 (um) ano, a contar da presente data**. Emitida a Guia de Funrejus sob nº 14000000006616673-5, no valor de R\$ 44,63 (quarenta e quatro reais e sessenta e três centavos), recolhido em data de 25/02/2021. Protocolado nesta data sob nº 00944/2021. E, de como assim foi dito, do que dou fé, lavrei o presente instrumento, por me ser pedido, que após lido e achado conforme, foi aceito, outorgado e assinado perante mim, RENATO JEFERSON BOLZANI, \_\_\_\_\_, ESCRIVENTE, que o digitei. E eu, Daniel Driessen Junior, Tabelião, o subscrevi. Emolumentos (R\$ 178,94 = 824,62 VRC). Selo Digital FUNARPEN (R\$ 1,80). ISSQN (R\$ 7,15). FUNDEP (R\$ 8,94). FUNREJUS (R\$ 44,63). VRC (1 VRC = R\$ 0,193). (s.a.) MARILISE SCHOLL GIARETTA, WILLIAN SCHÖLL. Nada mais. Traslada em seguida, conforme e tudo com o original, a qual me reporto e dou fé.

65dd-08a8-0469-5dc2  
a5ed-ff4e-b00d-3a51  
www.4tabnotas.com.br



**FUNARPEN**  
SELO DIGITAL  
0183884TRAA000000208021A  
Consulte em:  
horus.funarpen.com.br/consulta



EM TEST. DA VERDADE

RENATO JEFERSON BOLZANI

4º TABELIONATO DE NOTAS ESCRIVENTE

AUTENTICACAO  
A presente fotocópia e reprodução fiel do documento apresentado...

Curitiba-PR 03 MAR. 2021

Celia Regina Bolzani  
Escrivente Autorizada

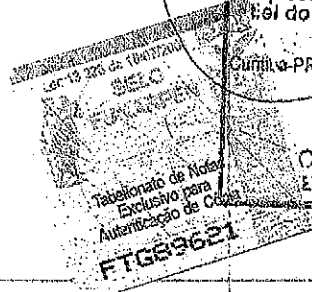

valido somente com o selo de autenticação aposto no verso



*g*  
*Valia*



# 4º TABELIONATO DE NOTAS

Daniel Driessen Junior

41 3040-8410

CONTATO@4TABNOTAS.COM.BR | WWW.4TABNOTAS.COM.BR

RUA MARECHAL DEODORO, 40 | CEP 80010-010 | CENTRO, CURITIBA/PR

EM BRANCO

*Carne*

*g*

*2017*

Participantes desclassificados/inabilitados

Participante	Documento	UF	Cidade	Endereço	Bairro	CNP	Telefone	Email	Representante	CNP	RG	Email
TRANSFORMAT COMERCIO E SERVICOS LTDA	32426859000153	GO	TRANSFORMAT	RUA COMERCIO E SERVICOS LTDA	JARDIM AMERICA	74255120	6241024261	transformat.veiculos@gmail.com	TRANSFORMAT COMERCIO E SERVICOS LTDA	32426859000153		transformat.veiculos@gmail.com

*(Circular stamp)*  
Cano

*(Signature)*

Razão Social: **FORZA MÁQUINAS AGRÍCOLAS E CONSTRUÇÃO LTDA.**  
CNPJ: 11.492.141/0018-33  
Inscrição Estadual: 260985945  
Endereço: Rua Antônio Alfredo da Silva, nº 1.495, Km 210, CEP 88.104-500, Bairro  
Fazenda Santo Antônio, São José, Santa Catarina.  
Telefone: (48) 3205-2400  
Endereço Eletrônico: [contato@jmalucelliequipamentos.com.br](mailto:contato@jmalucelliequipamentos.com.br)

**PROPOSTA DE PREÇOS – LOTE Nº 02**

São José, 24 de setembro de 2021.

Ao Pregoeiro  
Ref: Pregão Eletrônico nº 046/2021  
Processo Administrativo nº 108/2021

Prezado Senhor,

Apresentamos e submetemos à apreciação de V. S<sup>as</sup> nossa proposta de preços, a preços fixos, relativa ao fornecimento de **01 (uma) Motoniveladora**, Marca **CASE**, Modelo **885B**, com potencia líquida de 219HP, peso operacional de 18.050 Kg, fabricada por **CNH Industrial Brasil Ltda.**

O valor para fornecimento do objeto acima é de R\$ 1.018.000,00 (um milhão e dezoito mil reais).

O prazo de fornecimento é de **180 (cento e oitenta)** dias contados a partir da data de assinatura do Contrato de Fornecimento.

O prazo de validade da proposta de preços é de **60 (sessenta)** dias a partir da data limite estabelecida para o recebimento das propostas (envelopes nº 1 e nº 2) pelo Pregoeiro.

O prazo de garantia do objeto é de **12 (doze)** meses, conforme características técnicas.

A assistência técnica será realizada por Forza Máquinas Agrícolas e Construção Ltda. (matriz e/ou filiais), conforme consta no edital.

Atenciosamente,

**Forza Máquinas Agrícolas e Construção Ltda.**  
Everton de Freitas  
RG: 8.133.337-8 – SSP/PR  
CPF 042.507.129-40  
Procurador



g



**11.492.141/0018-33**  
**FORZA MÁQ. AGRÍCOLAS E CONSTR. LTDA**  
**R. Antonio Alfredo da Silva, 1495**  
**Fazenda Santo Antonio - CEP: 88104-500**  
**São José - SC**



## PROTOCOLO DE ASSINATURA(S)

O documento acima foi proposto para assinatura digital na plataforma Portal de Assinaturas Certisign. Para verificar as assinaturas clique no link: <https://portaldeassinaturas.com.br/Verificar/FB1C-9C8A-101C-D03D> ou vá até o site <https://portaldeassinaturas.com.br:443> e utilize o código abaixo para verificar se este documento é válido.

**Código para verificação: FB1C-9C8A-101C-D03D**



### Hash do Documento

8F9BBFDA1A257A95B4100D07E9A48B41BE0EA05FF55AC1AA323CF9DA5A2D587B

O(s) nome(s) indicado(s) para assinatura, bem como seu(s) status em 23/09/2021 é(são) :

- Everton De Freitas (Advogado - Forza Máquinas Agrícolas e Construção Ltda.) - 042.507.129-40 em 23/09/2021 11:51 UTC-03:00

**Tipo:** Certificado Digital



g

g

g



**CARACTERÍSTICAS TÉCNICAS DO EQUIPAMENTO**

Edital de: **PREGÃO ELETRÔNICO Nº 046/2021**  
**PROPONENTE: FORZA MÁQUINAS AGRICOLAS E CONSTRUÇÃO LTDA.**  
**Prefeitura Municipal de Três Barras do Paraná - Pr**  
**NOME DO BEM: MOTONIVELADORA**

**LOTE Nº 2**

**Nº DE UNIDADES PROPOSTAS: 01 (UMA)**

(1) DISCRIMINAÇÃO	(2) EXIGÊNCIAS MÍNIMAS (MUNICÍPIO)	(3) ESPECIFICAÇÕES DO EQUIPAMENTO PROPOSTO
<b>1. MARCA/MODELO</b>	Indicar	Marca CASE, modelo 885B
1.1. Fabricação/Série	Última série, nova de fábrica, zero hora	Última série, nova de fábrica, zero hora
<b>2. MOTOR</b>		
2.1. Marca/ Modelo	Indicar	Motor 06 (seis) cilindros, marca CASE/FPT, modelo F4HE96849*J101
2.2. Potência líquida no volante (máxima HP)	185 HP (que atenda ao controle de emissão de poluentes - PROCONVE MAR-I-CONAMA)	219 HP, que atenda ao controle de emissão de poluentes - PROCONVE MAR-I-CONAMA
<b>3. TRANSMISSÃO</b>		
3.1. Tipo	Automática Power Shift	Automática PowerShift
3.2. Nº de marchas à frente	6 marchas à frente e 3 a ré	6 (seis) marchas a frente e 03 (três) a ré
<b>4. DIREÇÃO</b>		
4.1. Tipo	Hidráulica ou Hidrostática	Direção Hidrostática
4.2. Raio de giro (mm)	7.000 mm	7.289 mm
<b>5. LAMINA</b>		
5.1. Largura	3.650 mm	4.267 mm
5.2. Giro do círculo	Rotação 360°	Rotação de 360°
5.3. Ângulo máximo de talude (ambos os lados)	90°	90°
<b>6. PESO</b>		
6.1. Peso Operacional	17.350 kg	18.050 kg
<b>7. SISTEMA HIDRÁULICO</b>		
7.1. Tipo	Sistema hidráulico com circuito de centro fechado	Sistema hidráulico com circuito de centro fechado
<b>8. PNEUS</b>		
8.1. Nº de lonas	12 (doze) lonas	12 (doze) Lonas
<b>9. ACESSÓRIOS</b>		
9.1. Silencioso	Sim	Sim, com silencioso

*[Handwritten signature]*

Este documento foi assinado digitalmente por Everton De Freitas.  
Para verificar as assinaturas vá ao site <https://portaldeassinaturas.com.br:443> e utilize o código DED1-E672-34D8-D267.

Este documento foi assinado digitalmente por Everton De Freitas.  
Para verificar as assinaturas vá ao site <https://portaldeassinaturas.com.br:443> e utilize o código DED1-E672-34D8-D267.

CPL - TBR  
Pág.: 279

**11.492.141/0018-33**  
**FORZA MÃO, AGRICOLAS E CONSTR. LTDA**  
R. Antonio Alfredo da Silva, 1495  
Fazenda Santo Antonio - CEP: 88104-500  
**São José - SC**



### CARACTERÍSTICAS TÉCNICAS DO EQUIPAMENTO

Edital de: **PREGÃO ELETRÔNICO Nº 046/2021**  
**PROPONENTE: FORZA MÁQUINAS AGRÍCOLAS E CONSTRUÇÃO LTDA.**  
**Prefeitura Municipal de Três Barras do Paraná - Pr**  
**NOME DO BEM: MOTONIVELADORA**

**LOTE Nº 2**

**Nº DE UNIDADES PROPOSTAS: 01 (UMA)**

(1) DISCRIMINAÇÃO	(2) EXIGÊNCIAS MÍNIMAS (MUNICÍPIO)	(3) ESPECIFICAÇÕES DO EQUIPAMENTO PROPOSTO
9.2. Gancho de tração	Sim	Sim, com gancho de tração
9.3. Espelho retrovisor	Sim	Sim, com espelho retrovisor
9.4. Adesivo da logomarca do Programa	Adesivo da logomarca do programa, conforme modelo a ser fornecido.	Sim, adesivo da logomarca do programa, conforme modelo a ser fornecido.
<b>10. OPCIONAIS</b>		
10.1. Deslocamento hidráulico da lâmina	Sim	Sim, com deslocamento hidráulico da lâmina
10.2. Tombamento hidráulico da lâmina	Sim	Sim, com tombamento hidráulico da lâmina
10.3. Escalficador traseiro	Sim, com 03 (três) dentes	Sim, com 08 (oito) dentes
<b>11. CABINE TIPO</b>		
11.1. Cabine Aberta ou Fechada	Cabine Fechada	Cabine Fechada
11.2. Cabine com Sistema de Ar Condicionado	Com sistema de ar condicionado	Sim, com sistema de Ar Condicionado
11.3.	ROPS/FOPS	ROPS/FOPS
<b>12. RESERVATÓRIO DE COMBUSTÍVEL</b>		
12.1.	Capacidade de 340 litros	Capacidade de 341 litros
<b>13. GARANTIA</b>		
13.1.	12 meses da entrada em operação	Sim, 12 meses da entrada em operação
<b>14. MANUAL(IS)</b>		
14.1.	Sim, de Operação, Manutenção e Peças obrigatório padrão fabricante em língua Portuguesa.	Sim, de Operação, Manutenção e Peças obrigatório padrão fabricante em língua Portuguesa.
<b>15. TREINAMENTO DE MECÂNICOS E OPERADORES (duração)</b>		
15.1.	Sim, entrega técnica e treinamento a ser realizada pelo fornecedor, com emissão de certificado	Sim, entrega técnica e treinamento a ser realizada pelo fornecedor com emissão de certificado

São José/SC, 24 de setembro de 2021.

**Forza Máquinas Agrícolas e Construção Ltda.**  
Everton de Freitas  
RG: 8.133.337-8 – SSP/PR  
CPF 042.507.129-40

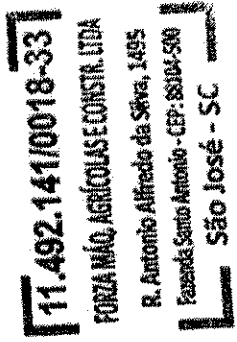

Este documento foi assinado digitalmente por Everton De Freitas.

Para verificar as assinaturas vá ao site <https://portaldeassinaturas.com.br> e utilize o código DED1-E672-34D8-D267.

## PROTOCOLO DE ASSINATURA(S)

O documento acima foi proposto para assinatura digital na plataforma Portal de Assinaturas Certisign. Para verificar as assinaturas clique no link: <https://portaldeassinaturas.com.br/Verificar/DED1-E672-34D8-D267> ou vá até o site <https://portaldeassinaturas.com.br:443> e utilize o código abaixo para verificar se este documento é válido.

**Código para verificação: DED1-E672-34D8-D267**

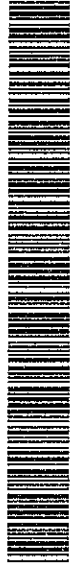

### Hash do Documento

3A812A52FA0147EFD9155710D2E7F1713FE960DB2281A451EC114FE33C20E8A3

O(s) nome(s) indicado(s) para assinatura, bem como seu(s) status em 23/09/2021 é(são) :

- Everton De Freitas (Advogado - Forza Máquinas Agrícolas e Construção Ltda.) - 042.507.129-40 em 23/09/2021 11:52 UTC-03:00

**Tipo:** Certificado Digital



g

*Handwritten signature*

*Handwritten signature*

g

# MOTONIVELADORA

# CASE

CONSTRUCTION

SINCE 1842.

CPL. TRAP  
PAO. 283

## 885B

### MOTOR

Marca	CASE/FPT
Modelo	F4HE9687K*J111
Tipo	Eletrônico, diesel, 4 tempos, injeção direta turboalimentado, certificação Tier 3 / MAR-I
Cilindros	6
Diâmetro e curso	104 x 132 mm
Cilindrada	6,7 l (6.700 cm <sup>3</sup> )
Potência a 2.200 rpm	
Bruta (SAE J1995)	220/234 hp (164/175 kW)
Líquida (SAE J1349)	205/219 hp (153/163 kW)
Torque máximo a 1.600 rpm	
Bruto (SAE J1995)	924/984 Nm (94,2/100,3 kgf.m)
Líquido (SAE J1349)	864/924 Nm (88,1/94,2 kgf.m)

### TREM DE FORÇA

Eixo traseiro	
Altura livre do solo	359 mm
Diferencial	Planetário convencional com bloqueio 100% eletro-hidráulico acionado pelo operador
*Freios	A disco, em banho de óleo
Número de discos por freio	6
Tandem	
Tipo	Chapa soldada (2.204 x 631 x 201 mm)
Oscilação	20° em cada direção
Passo da corrente de comando	50,8 mm
espessura da parede lateral interna e externa	19 mm
Eixo frontal	
Tipo	Aço soldado de alta resistência
Oscilação	15° em cada direção
Inclinação das rodas	20° em cada direção
Altura livre do solo	580 mm
Pneus	17,5 x 25 12L L2 sem câmara
Aros	14" (3 peças)

\*SAE J150 3450 (brake performance)

### SISTEMA ELÉTRICO

Tensão	24 V (com aterramento)
Alternador	90 A
Baterias	2x100 Ah -- Baixa manutenção
Luzes	
Farol frontal com setas de direção (2)	
Luz de freio e setas de direção traseiros (2)	
Farol de serviço traseiro no topo da cabine (2)	
Farol de serviço frontal no topo da cabine (2)	
Monitoramento dos sistemas eletrônicos	

### SISTEMA HIDRÁULICO

Tipo	Centro fechado, sensível à carga
Bomba hidráulica	Bomba de pistões axiais, fluxo variável, equipada com sistema <i>load sensing</i>
Fluxo nominal	186 l/min (49 gpm) a 2.200 rpm
Válvula de controle	9 seções
Acopladores rápidos para diagnóstico	8

### TRANSMISSÃO

Marca	ZF
Modelo	ZF TC LOCK UP 6WG-210
Tipo	Conversor de torque com <i>lock up</i> (funcionando também como Direct Drive) Powershift, controle eletrônico de troca de marchas, automático e sem pedal modulador para avanço progressivo
Fluxo nominal a 2.500 rpm	117,5 l/min (31 gpm)
Cárter	Integral
Marchas	6 à frente / 3 à ré
Controle de deslocamento	Controle eletrônico, alavanca única tipo "pulsante" e módulo automático
Sistema de diagnóstico de falha	A bordo
Velocidades - km/h	À frente À ré
1ª	4,5 4,8
2ª	6,9 11,7
3ª	11,1 27,4
4ª	16,9 -
5ª	25,9 -
6ª	38,8 -

g

Quare  
2007

### DIREÇÃO

Tipo	Direção hidrostática
Ângulo direita/esquerda	42°
Giros do volante (batente a batente)	4,5
Capacidade da bomba a 2.200 rpm	42 l/min (11,1 gpm)
Alívio de pressão integrada à válvula prioritária de direção	175 bar (2.530 psi)
Cilindros	2
Diâmetro	50,8 mm
Curso	301,0 mm
Diâmetro da haste	25,4 mm
Direção complementar	Integrada
SAE J63 e J1511	

### ARTICULAÇÃO

Tipo	Acionada hidráulicamente (com sistema de bloqueio)
Alcance	25° para esquerda/direita
Controles	Hidráulicos

### BARRA DE TRACÇÃO

Tipo	Construção soldada em perfil "A" com motor de giro montado no centro
Junção com o chassi	Junta esférica ajustável por calços

### CÍRCULO

Tipo	Construção soldada
Diâmetro externo máximo	1.752,6 mm
Rotação	360°
Velocidade	1,2 rpm (7,2°/segundo)
Acionamento	Motor hidráulico
Tipo	Motor redutor
Deslocamento	0,25 l/giro
Fluxo hidráulico nominal	95 l/min (25 gpm)
Número de placas de apoio em resina fenólica	4

### CAPACIDADES

Motor	15 l
Com troca de filtro	16 l
Combustível	341 l
Transmissão	29 l
Com troca de filtro	31 l
Sistema de arrefecimento da água do motor	32 l
Reservatório do óleo hidráulico	90 l
Sistema hidráulico	148 l
Mecanismo de giro do círculo	2,8 l
Caixa do tandem (cada uma)	69 l

### DIVERSOS

Contrapeso frontal	Sem nenhum implemento frontal e com ripper traseiro
Sela	5 posições

### LÂMINA

Tipo	Aço alto carbono
Formato	Curva evolvente
Largura	4.267 mm (14')
Altura (perfil curvo)	671 mm
Espessura	22 mm
Borda de corte	2, intercambiáveis
Posições de ângulo de ataque da lâmina	
Ângulo de ataque normal	47°
Ângulo de ataque mínimo	42°
Ângulo de ataque máximo	87°
Deslocamento lateral da lâmina	
Direita	686 mm
Esquerda	533 mm
Ângulo máximo de corte do talude (esquerda e direita)	90°
Penetração no solo (máx.)	711,2 mm
Levantamento sobre o solo (máx.)	444,5 mm
Deslocamento lateral e ângulo de ataque da lâmina	Tipo hidráulico

### ESCARIFICADOR

Tipo	Montado na parte frontal
Largura de corte	1.168 mm
Dentes	5 (opcionalmente, 11)
Espaçamento entre os dentes	229 mm (114 mm, opcional)
Elevação sobre o solo	527 mm
Penetração máxima	318 mm
Peso	570 kg

### PESO OPERACIONAL

Com lâmina de 4.267 mm (14'), tanque cheio, cabine, faróis, baterias STD, pneu 17,5x25 12L L2, ripper e contrapeso dianteiro.	18.050 kg
Peso, eixo frontal	4.970 kg
Peso, eixo traseiro	13.080 kg
Força de tração da lâmina	11.772 kg
Força de penetração da lâmina	8.452 kg
Força de penetração do ripper	9.298 kg

### CHASSI

Tipo	Caixa totalmente soldada
Seção frontal	
Tamanho	254 x 298 mm
Peso	242,8 kg/m
Seção traseira	
Tamanho	121 x 299 mm
Peso	113,6 kg/m

### RIPPER TRASEIRO

Tipo	Paralelogramo
Largura de corte	2.195 mm
Dentes do ripper	3 grandes + 5 pequenos
Dentes opcionais	+ 2 grandes + 4 pequenos
Elevação sobre o solo	
Dentes grandes	518 mm
Dentes pequenos	703 mm
Penetração máxima	
Dentes grandes	437 mm
Dentes pequenos	252 mm
Peso (3 grandes + 5 pequenos)	850 kg

### LÂMINA FRONTAL

Tipo	Montada na parte frontal
Largura	2.762 mm
Altura	953 mm
Elevação sobre o solo	622 mm
Penetração	165 mm
Peso	1.165 kg

g

Handwritten signature/initials.

Handwritten signature/initials.

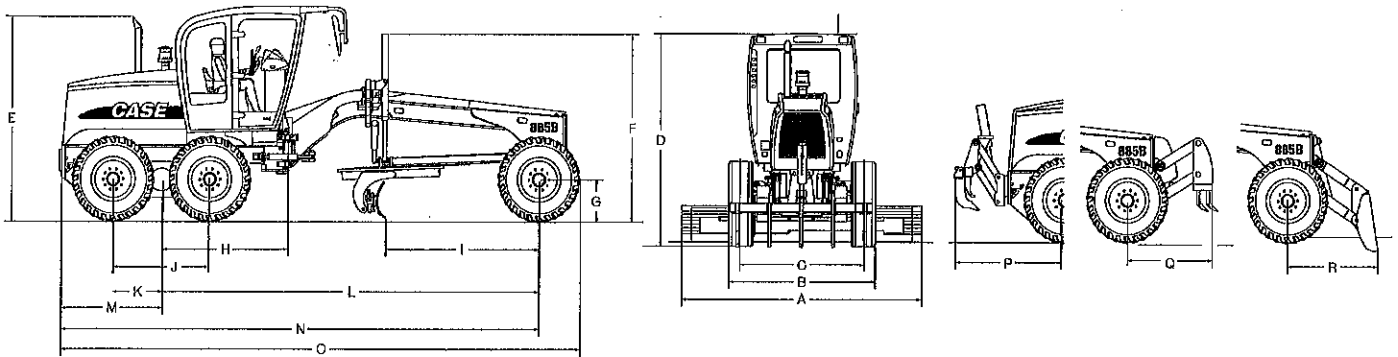

<b>A.</b> Largura da lâmina	4.267 mm
<b>B.</b> Distância entre rodas medida por fora dos pneus (largura total para transporte)	2.669 mm
<b>C.</b> Distância entre as rodas	2.174 mm
<b>D.</b> Altura até o topo da cabine	
Cabine perfil alto	3.400 mm
Cabine perfil baixo	3.200 mm
<b>E.</b> Altura até o topo do tubo de escape do motor	3.323 mm
<b>F.</b> Altura até o topo do cilindro de levantamento da lâmina	3.047 mm
<b>G.</b> Raio estático do pneu	610 mm
<b>H.</b> Distância desde o centro do tandem até o pino de articulação do chassi	1.958 mm
<b>I.</b> Distância entre o eixo frontal e a lâmina	2.562 mm
<b>J.</b> Distância entre o centro dos pneus traseiros	1.624 mm
<b>K.</b> Distância entre o centro do tandem e a roda	812 mm
<b>L.</b> Distância entre eixos	6.219 mm
<b>M.</b> Distância entre o centro do tandem e a parte traseira do equipamento	1.661 mm
<b>N.</b> Distância entre o eixo da roda dianteira e a parte traseira do equipamento	7.880 mm
<b>O.</b> Comprimento total	8.534 mm
<b>P.</b> Distância entre os pneus traseiros e o ripper	2.040 mm
<b>Q.</b> Distância entre os pneus dianteiros e o escarificador	1.520 mm
<b>R.</b> Distância entre os pneus dianteiros e a lâmina frontal	1.645 mm
Raio de giro (externo aos pneus)	7.289 mm

Todas as unidades equipadas com os pneus 17,5 x 25-12L, cabine fechada ROPS/FOPS, bateria padrão, tanque de combustível cheio, operador pesando 75 kg, especificações conforme ISO 7134.

*Handwritten signature: name*

*Handwritten mark: g*

*Handwritten mark: 10/27*

## EQUIPAMENTO PADRÃO

### Compartimento do operador

Cabine fechada alta (janela frontal fixa)  
 ROPS/FOPS com:  
 Ar-condicionado (\*)  
 Assento ajustável com suspensão mecânica, forrado com tecido, com cinto de segurança de 50,8 mm (2")  
 Console do operador ajustável  
 Acelerador de pedal  
 Acelerador manual  
 Limpador de para-brisas superior dianteiro com lavador  
 Vidro de segurança  
 Luz de teto  
 Retrovisores Internos e externos  
 Tomada de 12 V (\*)  
 Chave geral automática na ignição  
 Degraus nos lados direito e esquerdo  
 (\*) Somente disponível nas cabines fechadas

Todas as cabines ROPS/FOPS são certificadas conforme as normas SAE J1040 (ROPS) e SAE J231 (FOPS).

### Motor

CASE/FPT 6,7 l turboalimentado, diesel, Certificação Tier 3 / MAR-I  
 Injeção eletrônica de combustível  
 Filtro de ar a seco com elementos primário e secundário de segurança  
 Pré-filtro de ar com ejetor ciclônico de poeira  
 Alternador de 90 A  
 Motor de arranque de 5,4 hp (4,0 kW)  
 Capô basculante

### Sistema hidráulico

Sistema hidráulico com sensor de carga, centro fechado  
 Válvula de controle de 9 seções  
 Controle hidráulico para todas as funções:  
 levantamento da lâmina (lado direito e esquerdo), gira-círculo, deslocamento lateral do círculo, inclinação das rodas, articulação do chassi, deslocamento lateral e angular da lâmina, acessórios frontal e traseiro  
 Central de diagnóstico com 8 acopladores rápidos  
 Sela móvel com 5 posições de serviço e trava hidráulica  
 Lâmina de 4.267 x 671 x 22 mm - (14')  
 Bomba hidráulica de pistões axiais  
 Ventilador com motor hidráulico

### Freios

Freios de serviço multidisco em banho de óleo aplicados sobre as 4 rodas traseiras com dois circuitos paralelos: um para as rodas do tandem direito e um para as rodas do tandem esquerdo. Com sistema de segurança por meio de dois acumuladores de nitrogênio.  
 Freios de estacionamento a disco aplicado por mola e liberado hidráulicamente.

### Pneus

Aro 14" 3 peças / 17,5 x 25 - 12L - L2 sem câmara

### Outros

Conjunto de ferramentas padrão  
 Barra de tração/Círculo padrão

### Eixo

Diferencial convencional com freio nas quatro rodas e bloqueio do diferencial com acionamento eletro-hidráulico (eixo traseiro)

### Direção

Direção hidrostática com sistema de emergência integrado

### Instrumentos

Central Eletrônica de Informação  
 Indicadores/medidores:  
 Velocímetro  
 Tacômetro  
 Direção selecionada F/N/R  
 Modos de transmissão - automática/manual  
 Marcha selecionada  
 Temperatura de refrigeração do motor  
 Nível de combustível  
 Temperatura do óleo da transmissão  
 Temperatura do óleo hidráulico  
 Horímetro  
 Consumo de combustível  
 Diagnósticos do motor  
 Indicação de DeClutch ativado  
 Diagnósticos da transmissão

### Luzes indicadoras

Baixo nível de combustível  
 Luzes direcionais  
 Farol alto  
 Pressão dos freios  
 Alerta principal  
 Freio de estacionamento

### Alertas sonoros

Alerta de precaução  
 Alerta de emergência  
 Alerta de ré

### Sistema elétrico

#### Luzes:

Farol frontal com seta de direção (2)  
 Luz de freio e seta de direção traseiros (2)  
 Farol de serviço traseiro no topo da cabine (2)  
 Farol de serviço frontal no topo da cabine (2)  
 Sistema 24 V (2 baterias de 12 V / 1010 CCA)  
 Monitoramento dos sistemas eletrônicos  
 Buzina  
 Horímetro  
 Alarme de marcha à ré

### Transmissão

Transmissão ZF, do tipo conversor de torque com lock up (funcionando também como Direct Drive), Powershift, 6 velocidades à frente e 3 velocidades à ré, troca de marchas automática, dispositivo de emergência para caso de pane elétrica (Limp-Home)

### Implemento traseiro

Ripper com 3 dentes grandes e 5 dentes pequenos 850 kg

### Implemento dianteiro

Contrapeso dianteiro 492 kg



Conformidades ISO Normas SAE

Cabine ROPS	SAE J1040
Cabine FOPS	SAE J231
Potência	
Bruta	SAE J1995
Líquida	SAE J1349
Torque	
Bruto	SAE J1995
Líquido	SAE J1349
Freios	SAE J150/ISO-3450
Freio de estacionamento	ISO-3450
Direção	SAE J53 / J1511
Direção suplementar	SAE 1011 / ISO-5010
Raio de giro	ISO-7457
Motor hidráulico gira-círculo	SAE J499
Motor	
Ruído externo	SAE 1372 / ISO-6393
Cabine	
Ruído interno	SAE J919

g

*[Handwritten signatures]*



**EQUIPAMENTO OPCIONAL****Cabine (ROPS/FOPS)**

Cabine aberta  
 Cabine fechada alta (janela frontal basculante)  
 Cabine fechada baixa (janela frontal fixa)  
 Cabine fechada baixa (janela frontal basculante)

**Outros**

Aquecedor e ventilador para cabine fechada  
 Isolamento acústico para cabine fechada  
 Extintor de incêndio  
 Lavador de vidros e limpadores frontais inferiores  
 Lavador de vidros e limpadores traseiros  
 Rádio  
 Dispositivo de trava do tandem  
 Quebra-sol (dianteiro e traseiro)  
 Desembaçador traseiro

**Implemento dianteiro**

Lâmina frontal	1.165 kg
Placa de empuxo leve	492 kg
Placa de empuxo pesada	800 kg
Escarificador dianteiro com 5 dentes e 6 dentes adicionais do escarificador dianteiro	690 kg
Eletroválvula de flutuação da lâmina dianteira	

**Implemento traseiro**

Dentes adicionais para ripper  
 2 grandes e 4 pequenos  
 Gancho de tração traseiro  
 Suporte para levantamento da máquina

**Lâmina**

Lâmina de	(3.658 x 622 x 22) mm (12')
Lâmina de	(3.962 x 671 x 22) mm (13')
Extensão da lâmina direita	610 mm
Extensão da lâmina esquerda	610 mm
Ponta de lâmina Heavy Duty	Adicional

**Faróis de serviço**

2 faróis de serviço posteriores à lâmina  
 2 faróis de serviço anteriores à lâmina central  
 2 faróis de serviço do implemento dianteiro

**Bloqueio/Flutuação/Antichoque -****Lâmina central e círculo**

Válvula de bloqueio do cilindro de levantamento da lâmina central  
 Eletroválvula de flutuação da lâmina central (incorpora a válvula de bloqueio)  
 Eletroválvula antichoque com 2 acumuladores para lâmina central  
 Eletroválvula antichoque com 3 acumuladores para lâmina central e círculo

**Assento/Cinto de segurança**

Assento de vinil com suspensão mecânica  
 Assento de tecido com suspensão pneumática  
 Cinto de segurança - 76,5 mm (3")

**Outros opcionais**

Sinalizador rotativo  
 Caixa de ferramentas luxo  
 Caixa sem ferramentas com suporte, fixada no chassi anterior  
 Símbolo de movimento lento  
 Bomba elétrica para encher pneus  
 Suporte para pneu reserva

**Pneus e aros montados****Pneus sem câmara**

Aro 9" - peça única / pneu 14x24 - 12L - G2  
 Aro 10" - 3 peças / pneu 14x24 - 12L - G2  
 Aro 13" - peça única / pneu 17,5x25 - 12L - L2  
 Aro 14" - 3 peças / pneu 17,5x25 - 16L - L3  
 Aro 17" - 3 peças / pneu 20,5x25 - 12L - L3  
 Aro 17" - 3 peças / pneu 20,5x25 - 16L - L3

**Pneus com câmara**

Aro 9" - peça única / pneu 14x24 - 12L - G2  
 Aro 10" - 3 peças / pneu 14x24 - 12L - G2

**Pneus radiais sem câmara**

Aro 9" - peça única / pneu 14x24 - 12L - L2 - RADIAL XGLA2  
 Aro 10" - 3 peças / pneu 14x24 - 12L - L2 - RADIAL XGLA2

**Aros**

Aro 09" - peça única com válvula  
 Aro 13" - peça única com válvula  
 Aro 10" - 3 peças com válvula  
 Aro 14" - 3 peças com válvula  
 Aro 17" - 3 peças com válvula

g

**CASE** CONSTRUCTION | **SiteWatch**™ Sistema de Monitoramento de Frota via celular ou satélite

A CASE reserva-se o direito de implantar melhorias no projeto e alterações nas especificações a qualquer momento, sem contrair nenhuma obrigação de instalá-las em unidades vendidas anteriormente. As especificações, descrições e materiais ilustrativos aqui contidos refletem corretamente os dados conhecidos na data da publicação, mas podem variar de região para região e estão sujeitos à alteração sem prévio aviso. As ilustrações podem incluir equipamentos opcionais e acessórios e podem não incluir todos os equipamentos padrão.

Os equipamentos CASE Construction e os motores CASE/FPT são fabricados pela mesma empresa: CNH Industrial Ltda.

CCEPO054 - 12/2019 - Impresso no Brasil

**CaseCE.com.br**

**Fábricas**

Contagem - Minas Gerais - Brasil  
Av. General David Sarnoff, 2.237  
Inconfidentes - CEP 32210-900  
Tel.: +55 31 2104-3392

Sorocaba - São Paulo - Brasil  
Av. Jerome Case, 1.801  
Éden - CEP 18087-220  
Tel.: +55 15 3334-1700

**CNH**  
INDUSTRIAL | CAPITAL

o

Watt

Quana

**FORZA MÁQUINAS AGRÍCOLAS E CONSTRUÇÃO LTDA**  
**CNPJ/MF nº 11.492.141/0001-95**  
**NIRE 41.207.511.288**

CPL - TBPR

Pág.: 188

**20ª (VIGÉSIMA) ALTERAÇÃO DO CONTRATO SOCIAL**

**J MALUCELLI EQUIPAMENTOS S/A**, pessoa jurídica de direito privado, com sede na Rodovia Curitiba Ponta Grossa – Br 277, nº 425, CEP: 82.305-100, Mossungue, Curitiba, Estado do Paraná, inscrita no CNPJ/MF nº 95.424.321/0001-20, com contrato social arquivado na Junta Comercial do Estado do Paraná sob nº 41.300.087.806, em sessão de 08/12/1992, representado neste ato por seus Administradores: **RAFAEL MALUCELLI**, brasileiro, casado sob o regime de separação de bens, Engenheiro Civil, com endereço Rua Dep. Heitor Alencar Furtado, nº 2.881, CEP: 81.200-528, Centro da Cidade de Curitiba, Estado do Paraná, portador da Carteira de Identidade RG 4.446.765-8/SSP-PR e inscrito no CPF/MF 031.712.769-17 e **LUIZ HENRIQUE DAL MOLIN MOLINARI**, brasileiro, casado sob o regime de separação de bens, Administrador de Empresas, com endereço comercial na Rua Alferes Angelo Sampaio, nº 2.026, Apto 24, CEP: 80.420-160, na cidade de Curitiba, Estado do Paraná, portador da Carteira de Identidade RG 4.480.922-2 e inscrito no CPF/MF 792.301.729-87;

**RIO SAGRADO PARTICIPAÇÕES S/A**, pessoa jurídica de direito privado, com sede em Curitiba, Estado do Paraná, na Rodovia Curitiba Ponta Grossa - BR 277, nº 315, inscrita no CNPJ/MF nº 25.096.657/0001-25, com contrato social arquivado na Junta Comercial do Estado do Paraná sob nº 41.300.094.624, representado neste ato por seus Diretores: **JUAREZ JOSÉ MALUCELLI**, brasileiro, casado sob o regime separação de bens, empresário, com endereço comercial na Rodovia Curitiba Ponta Grossa – BR 277, nº 315, Bairro Mossungue, CEP 82.305-100 na Cidade de Curitiba, Estado do Paraná, portador da Carteira de Identidade RG 670.675-4 SSP/PR e inscrito no CPF 027.711.369-53, como Diretor Presidente; **GABRIEL MALUCELLI**, brasileiro, solteiro, nascido em 02/04/1999, estudante, com escritório comercial na Rua Alameda Dr. Carlos de Carvalho, nº 417, Centro da Cidade de Curitiba, CEP 80.410-180, no Estado do Paraná, portador da Carteira de Identidade RG 9.491.979-7-SSP-PR e inscrito no CPF/MF 071.910.269-36;

Únicos sócios da sociedade empresária limitada denominada **FORZA MÁQUINAS AGRÍCOLAS E CONSTRUÇÃO LTDA**, com sede e foro na Cidade de Curitiba, Estado do Paraná, na Rodovia



9



**FORZA MÁQUINAS AGRÍCOLAS E CONSTRUÇÃO LTDA**  
**CNPJ/MF nº 11.492.141/0001-95**  
**NIRE 41.207.511.288**

CPL - TBPR  
Pag.: 289

**20ª (VIGÉSIMA) ALTERAÇÃO DO CONTRATO SOCIAL**

Curitiba Ponta Grossa – Br 277 – Km 0,5, nº 315, no Bairro Mossungue, Cidade de Curitiba/PR., CEP: 82.305-100, inscrita no CNPJ/MF sob nº 11.492.141/0001-95. (“**Sociedade**”);

1. Altera-se o endereço e a representação da sócia **J Malucelli Equipamentos S/A** conforme segue: “**J MALUCELLI EQUIPAMENTOS S/A**, pessoa jurídica de direito privado, com sede na Av. Jucelino Kubitschek de Oliveira, nº 501, CEP: 81.280-140, Cidade Industrial, Curitiba, Estado do Paraná, inscrita no CNPJ/MF nº 95.424.321/0001-20, com contrato social arquivado na Junta Comercial do Estado do Paraná sob nº 41.300.087.806, em sessão de 08/12/1992, representado neste ato por seus Administradores: **JUAREZ JOSÉ MALUCELLI**, brasileiro, casado sob o regime separação de bens, empresário, com endereço comercial na Rodovia Curitiba Ponta Grossa – BR 277, nº 315, Bairro Mossungue, CEP 82.305-100 na Cidade de Curitiba, Estado do Paraná, portador da Carteira de Identidade RG 670.675-4 SSP/PR e inscrito no CPF 027.711.369-53 e **LUIZ HENRIQUE DAL MOLIN MOLINARI**, brasileiro, casado sob o regime de separação de bens, Administrador de Empresas, com endereço comercial na Rua Alferes Angelo Sampaio, nº 2.026, Apto 24, CEP: 80.420-160, na cidade de Curitiba, Estado do Paraná, portador da Carteira de Identidade RG 4.480.922-2 e inscrito no CPF/MF 792.301.729-87”.

2. Altera-se o número predial da **Filial de Cruz Alta** conforme segue: situada na Av. Saturnino de Brito, nº 1.021, São Francisco do Município de Cruz Alta/RS, CEP: 98.040-237, inscrita no CNPJ/MF sob nº 11.492.141/0015-90;

3. Diante da alteração no item (1) a nova redação da Cláusula Segunda passa ser: “**Cláusula 2ª** - A Sociedade tem sede e foro na Cidade de Curitiba, Estado do Paraná, na Rodovia Curitiba Ponta Grossa – Br 277 – Km 0,5, nº 315, no Bairro Mossungue, Cidade de Curitiba/PR., CEP: 82.305-100, inscrita no CNPJ/MF sob nº 11.492.141/0001-95, com NIRE 41.207.511.288, e filial a saber: 1) **Filial de Cascavel - PR**, situada na Av. Brasil, nº 484, Bairro Cataratas, Município Cascavel/PR, CEP: 85.816-290, inscrita no CNPJ/MF sob nº 11.492.141/0006-08; 2) **Filial de Vitorino – PR**, situada na Rod PR 280, nº 12.029, Quadra Ind Lote Chac, Trevo da Cattani, Cidade de Vitorino/PR, CEP: 85.520-000, inscrita no CNPJ/MF sob nº 11.492.141/0007-80; 3) **Filial de Medianeira – PR**, situada na Av. 24 de Outubro, nº 105, no



**FORZA MÁQUINAS AGRÍCOLAS E CONSTRUÇÃO LTDA****CNPJ/MF nº 11.492.141/0001-95****NIRE 41.207.511.288**

CPL - TBRP

Pág.: 290

**20ª (VIGÉSIMA) ALTERAÇÃO DO CONTRATO SOCIAL**

Centro da Cidade de Medianeira/PR, CEP: 85.884-000, inscrita no CNPJ/MF sob nº 11.492.141/0005-19; **4) Filial Tupanciretã/RS:** na Presidente Getúlio Vargas, nº 396, CEP: 98.170-000, Centro, Tupanciretã/RS, inscrita no CNPJ/MF sob nº 11.492.141/0016-71; **5) Filial Carazinho/RS:** na Rod. BR 285, km 336, nº 1.485, CEP: 99.500-000, Carazinho/RS, inscrita no CNPJ/MF sob nº 11.492.141/0009-42; **6) Filial Espumoso/RS:** na Rodovia RS 332, KM 1 nº 1.230, CEP: 99.400-000, Espumoso/RS, inscrita no CNPJ/MF sob nº 11.492.141/0012-48; **7) Filial Palmeira das Missões/RS:** Rod. Br 468, KM 1, CEP: 98.300-000, zona rural, Palmeira das Missões/RS, inscrita no CNPJ/MF sob nº 11.492.141/0010-86; **8) Filial Vacaria/RS:** Av. Militar, nº 6.543, CEP: 95.200-070, Centro, Vacaria/RS, inscrita no CNPJ/MF sob nº 11.492.141/0014-00; **9) Filial Ijuí/RS:** na Rua Francisco Câmara Rufino, nº 276, em frente a BR 285, KM 458,78, CEP: 98.700-000, Hammärstron, Ijuí/RS, inscrita no CNPJ/MF sob nº 11.492.141/0011-67; **10) Filial Lagoa Vermelha/RS:** na BR 285, KM 197, nº 2.310, CEP: 95.300-000, Paje, Lagoa Vermelha/RS, inscrita no CNPJ/MF sob nº 11.492.141/0013-29; **11) Filial São Luiz Gonzaga/RS:** na BR 285, KM 567, s/n, CEP: 97.800-000, perímetro urbano, São Luiz Gonzaga/RS, inscrita no CNPJ/MF sob nº 11.492.141/0017-52; **12) Filial Passo Fundo/RS:** na Rodovia RST 153, KM 01, nº 534, CEP: 99.034-600, Santa Marta, Passo Fundo/RS, inscrita no CNPJ/MF sob nº 11.492.141/0008-61; **13) Filial Cruz Alta/RS:** Av. Saturnino de Brito, nº 1.021, CEP: 98.040-237, São Francisco, Cruz Alta/RS, inscrita no CNPJ/MF sob nº 11.492.141/0015-90; **14) Filial Curitiba/PR:** na Rua Juscelino Kubitschek de Oliveira, nº 501, CEP: 81.280-140, Cidade Industrial, na cidade de Curitiba/PR, inscrita no CNPJ/MF sob nº 11.492.141/0022-10; **15) Filial de Porto Alegre/RS,** na Rua Frederico Mentz, nº 1.017, Sala 02, CEP: 90.240-111, bairro Navegantes, na Cidade de Porto Alegre/RS, inscrita no CNPJ/MF sob nº 11.492.141/0020-58; **16) Filial de Santa Maria/RS,** na BR 392, nº 2.035, CEP: 97.065-400, Bairro Tamazetti, na cidade de Santa Maria/RS, inscrita no CNPJ/MF sob nº 11.492.141/0021-39; **17) Filial de Sarandi/PR,** na Av. Antonio Volpato, nº 3.300, Sala 02, CEP: 87.111-011, Centro, na cidade de Sarandi/PR, inscrita no CNPJ/MF sob nº 11.492.141/0019-44; **18) Filial de São José/SC,** na Rua Antônio Alfredo da Silva, nº 1.495, Km 210, CEP 88.104-500, Bairro Fazenda Santo Antônio, na Cidade de São José/SC, inscrita no

g

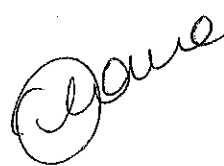
Vot. 

**FORZA MÁQUINAS AGRÍCOLAS E CONSTRUÇÃO LTDA**  
**CNPJ/MF nº 11.492.141/0001-95**  
**NIRE 41.207.511.288**

CPL - TBPR  
Pág. 291

**20ª (VIGÉSIMA) ALTERAÇÃO DO CONTRATO SOCIAL**

CNPJ/MF sob nº 11.492.141/0018-33; 19) **Filial Curitiba/PR:** na Rua Juscelino Kubitschek de Oliveira, nº 501, Sala 3, CEP: 81.280-140, Cidade Industrial, na cidade de Curitiba/PR.

4. Por fim, os sócios resolvem consolidar o Contrato Social.

**J MALUCELLI AGRO MÁQUINAS LTDA**  
**CNPJ/MF nº 11.492.141/0001-95**  
**NIRE 41.207.511.288**

**CONSOLIDAÇÃO CONTRATO SOCIAL**

**J MALUCELLI EQUIPAMENTOS S/A**, pessoa jurídica de direito privado, com sede na Av. Juscelino Kubitschek de Oliveira, nº 501, CEP: 81.280-140, Cidade Industrial, Curitiba, Estado do Paraná, inscrita no CNPJ/MF nº 95.424.321/0001-20, com contrato social arquivado na Junta Comercial do Estado do Paraná sob nº 41.300.087.806, em sessão de 08/12/1992, representado neste ato por seus Administradores: **JUAREZ JOSÉ MALUCELLI**, brasileiro, casado sob o regime separação de bens, empresário, com endereço comercial na Rodovia Curitiba Ponta Grossa – BR 277, nº 315, Bairro Mossungue, CEP 82.305-100 na Cidade de Curitiba, Estado do Paraná, portador da Carteira de Identidade RG 670.675-4 SSP/PR e inscrito no CPF 027.711.369-53e **LUIZ HENRIQUE DAL MOLIN MOLINARI**, brasileiro, casado sob o regime de separação de bens, Administrador de Empresas, com endereço comercial na Rua Alferes Angelo Sampaio, nº 2.026, Apto 24, CEP: 80.420-160, na cidade de Curitiba, Estado do Paraná, portador da Carteira de Identidade RG 4.480.922-2 e inscrito no CPF/MF 792.301.729-87;

g

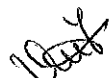
**FORZA MÁQUINAS AGRÍCOLAS E CONSTRUÇÃO LTDA**  
**CNPJ/MF nº 11.492.141/0001-95**  
**NIRE 41.207.511.288**

CPL - TDP  
Pág.: 292

**20ª (VIGÉSIMA) ALTERAÇÃO DO CONTRATO SOCIAL**

**RIO SAGRADO PARTICIPAÇÕES S/A**, pessoa jurídica de direito privado, com sede em Curitiba, Estado do Paraná, na Rodovia Curitiba Ponta Grossa – BR 277, nº 315, inscrita no CNPJ/MF nº 25.096.657/0001-25, com contrato social arquivado na Junta Comercial do Estado do Paraná sob nº 41.300.094.624, representado neste ato por seus Diretores: **JUAREZ JOSÉ MALUCELLI**, brasileiro, casado sob o regime separação de bens, empresário, com endereço comercial na Rodovia Curitiba Ponta Grossa – Br 277 – KM 0,5, nº 315, Bairro Mossungue, CEP 82.305-100 na Cidade de Curitiba, Estado do Paraná, portador da Carteira de Identidade RG 670.675-4 SSP/PR e inscrito no CPF 027.711.369-53, como Diretor Presidente; **GABRIEL MALUCELLI**, brasileiro, solteiro, nascido em 02/04/1999, estudante, com escritório comercial na Rua Alameda Dr. Carlos de Carvalho, nº 417, Centro da Cidade de Curitiba, CEP 80.410-180, no Estado do Paraná, portador da Carteira de Identidade RG 9.491.979-7-SSP-PR e inscrito no CPF/MF 071.910.269-36;.

Únicos sócios da sociedade empresária limitada denominada **FORZA MÁQUINAS AGRÍCOLAS E CONSTRUÇÃO LTDA**, com sede e foro na Cidade de Curitiba, Estado do Paraná, na Rodovia Curitiba Ponta Grossa – Br 277, nº 315, no Bairro Mossungue, Cidade de Curitiba/PR., CEP: 82.305-100, inscrita no CNPJ/MF sob nº 11.492.141/0001-95.

**CAPÍTULO I**

**DENOMINAÇÃO, SEDE, OBJETO E PRAZO DE DURAÇÃO**

**Cláusula 1ª** – **FORZA MÁQUINAS AGRÍCOLAS E CONSTRUÇÃO LTDA**, é uma sociedade empresária limitada, regida por este Contrato Social, pelas disposições legais aplicáveis às sociedades limitadas e, supletivamente, pela Lei nº 6.404/76, conforme alterada (Lei das Sociedades por Ações).

**Cláusula 2ª** - A Sociedade tem sede e foro na Cidade de Curitiba, Estado do Paraná, na Rodovia Curitiba Ponta Grossa – Br 277 – Km 0,5, nº 315, no Bairro Mossungue, Cidade de Curitiba/PR., CEP: 82.305-100, inscrita no CNPJ/MF sob nº 11.492.141/0001-95, com NIRE 41.207.511.288, e filial a saber: 1) **Filial de Cascavel - PR**, situada na Av. Brasil, nº 484, Bairro Cataratas,

g

*(Handwritten signature)*  
Vest

**FORZA MÁQUINAS AGRÍCOLAS E CONSTRUÇÃO LTDA**  
**CNPJ/MF nº 11.492.141/0001-95**  
**NIRE 41.207.511.288**

CPL - TDP

Pág.: 293

**20ª (VIGÉSIMA) ALTERAÇÃO DO CONTRATO SOCIAL**

Município Cascavel/PR, CEP: 85.816-290, inscrita no CNPJ/MF sob nº 11.492.141/0006-08; 2) **Filial de Vitorino – PR**, situada na Rod PR 280, nº 12.029, Quadra Ind Lote Chac, Trevo da Cattani, Cidade de Vitorino/PR, CEP: 85.520-000, inscrita no CNPJ/MF sob nº 11.492.141/0007-80; 3) **Filial de Medianeira – PR**, situada na Av. 24 de Outubro, nº 105, no Centro da Cidade de Medianeira/PR, CEP: 85.884-000, inscrita no CNPJ/MF sob nº 11.492.141/0005-19; 4) **Filial Tupanciretã/RS**: na Presidente Getúlio Vargas, nº 396, CEP: 98.170-000, Centro, Tupanciretã/RS, inscrita no CNPJ/MF sob nº 11.492.141/0016-71; 5) **Filial Carazinho/RS**: na Rod. BR 285, km 336, nº 1.485, CEP: 99.500-000, Carazinho/RS, inscrita no CNPJ/MF sob nº 11.492.141/0009-42; 6) **Filial Espumoso/RS**: na Rodovia RS 332, KM 1 nº 1.230, CEP: 99.400-000, Espumoso/RS, inscrita no CNPJ/MF sob nº 11.492.141/0012-48; 7) **Filial Palmeira das Missões/RS**: Rod. Br 468, KM 1, CEP: 98.300-000, zona rural, Palmeira das Missões/RS, inscrita no CNPJ/MF sob nº 11.492.141/0010-86; 8) **Filial Vacaria/RS**: Av. Militar, nº 6.543, CEP: 95.200-070, Centro, Vacaria/RS, inscrita no CNPJ/MF sob nº 11.492.141/0014-00; 9) **Filial Ijuí/RS**: na Rua Francisco Câmara Rufino, nº 276, em frente a BR 285, KM 458,78, CEP: 98.700-000, Hammärstron, Ijuí/RS, inscrita no CNPJ/MF sob nº 11.492.141/0011-67; 10) **Filial Lagoa Vermelha/RS**: na BR 285, KM 197, nº 2.310, CEP: 95.300-000, Paje, Lagoa Vermelha/RS, inscrita no CNPJ/MF sob nº 11.492.141/0013-29; 11) **Filial São Luiz Gonzaga/RS**: na BR 285, KM 567, s/n, CEP: 97.800-000, perímetro urbano, São Luiz Gonzaga/RS, inscrita no CNPJ/MF sob nº 11.492.141/0017-52; 12) **Filial Passo Fundo/RS**: na Rodovia RST 153, KM 01, nº 534, CEP: 99.034-600, Santa Marta, Passo Fundo/RS, inscrita no CNPJ/MF sob nº 11.492.141/0008-61; 13) **Filial Cruz Alta/RS**: Av. Saturnino de Brito, nº 1.020, CEP: 98.040-237, São Francisco, Cruz Alta/RS, inscrita no CNPJ/MF sob nº 11.492.141/0015-90; 14) **Filial Curitiba/PR**: na Rua Juscelino Kubitschek de Oliveira, nº 501, CEP: 81.280-140, Cidade Industrial, na cidade de Curitiba/PR, inscrita no CNPJ/MF sob nº 11.492.141/0022-10; 15) **Filial de Porto Alegre/RS**, na Rua Frederico Mentz, nº 1.017, Sala 02, CEP: 90.240-111, bairro Navegantes, na Cidade de Porto Alegre/RS, inscrita no CNPJ/MF sob nº 11.492.141/0020-58; 16) **Filial de Santa Maria/RS**, na BR 392, nº 2.035, CEP: 97.065-400, Bairro Tamazetti, na cidade de Santa Maria/RS, inscrita no CNPJ/MF sob nº

g





**FORZA MÁQUINAS AGRÍCOLAS E CONSTRUÇÃO LTDA**  
**CNPJ/MF nº 11.492.141/0001-95**  
**NIRE 41.207.511.288**

CPL - TBP  
 Pág.: 294

**20ª (VIGÉSIMA) ALTERAÇÃO DO CONTRATO SOCIAL**

11.492.141/0021-39; 17) **Filial de Sarandi/PR**, na Av. Antonio Volpato, nº 3.300, Sala 02, CEP: 87.111-011, Centro, na cidade de Sarandi/PR, inscrita no CNPJ/MF sob nº 11.492.141/0019-44; 18) **Filial de São José/SC**, na Rua Antônio Alfredo da Silva, nº 1.495, Km 210, CEP 88.104-500, Bairro Fazenda Santo Antônio, na Cidade de São José/SC, inscrita no CNPJ/MF sob nº 11.492.141/0018-33; 19) **Filial Curitiba/PR**: na Rua Juscelino Kubitschek de Oliveira, nº 501, Sala 3, CEP: 81.280-140, Cidade Industrial, na cidade de Curitiba/PR.

**Cláusula 3ª** - O objeto da sociedade é de Comercio e distribuição de máquinas, tratores, peças, aparelhos e equipamentos para uso agropecuário e de construção pesada; prestação de serviços de oficina, locações de equipamentos e atividades de importação e exportação de pneus, peças e componentes; atividade de intermediação e agenciamento de serviços e negócios, exceto imobiliários.

**Cláusula 4ª** - O prazo de duração da Sociedade é indeterminado.

**CAPÍTULO II**

**CAPITAL SOCIAL**

**Cláusula 5ª** - O capital social da Sociedade é de R\$ 22.949.660,00 (vinte e dois milhões, novecentos e quarenta e nove mil, seiscentos e sessenta reais), dividido em 22.949.660 (vinte e dois milhões, novecentas e quarenta e nove mil, seiscentas e sessenta) quotas, no valor nominal de R\$ 1,00 (um real) cada uma, todas totalmente subscritas e integralizadas, em moeda corrente nacional, assim distribuído entre os sócios:

Composição Aclonária	Part. %	quotas	Part. R\$
J Malucelli Equipamentos S/A	99,999996%	22.949.659	R\$ 22.949.659,00
Rio Sagrado Participações S/A	0,000004%	1	R\$ 1,00
<b>Total</b>	<b>100,00%</b>	<b>22.949.660</b>	<b>R\$ 22.949.660,00</b>

g

*(Handwritten signature)*

*(Handwritten signature)*

**FORZA MÁQUINAS AGRÍCOLAS E CONSTRUÇÃO LTDA**  
**CNPJ/MF nº 11.492.141/0001-95**  
**NIRE 41.207.511.288**

CPL - TBRP  
Pag.: 095

**20ª (VIGÉSIMA) ALTERAÇÃO DO CONTRATO SOCIAL**

**Parágrafo 1º** - A responsabilidade de cada sócio é restrita ao valor de suas quotas, mas todos respondem solidariamente pela integralização do capital social.

**Parágrafo 2º** - Cada quota confere a seu titular o direito a um voto nas deliberações sociais.

**CAPÍTULO III**

**ADMINISTRAÇÃO E REPRESENTAÇÃO**

**Cláusula 6ª** - A Sociedade será administrada pelos **Administradores** não sócios, **JUAREZ JOSÉ MALUCELLI**, brasileiro, casado sob regime separação de bens, empresário, com endereço comercial na Rodovia Curitiba Ponta Grossa – Br 277, nº 315, Bairro Mossungue, CEP 82.305-100 na Cidade de Curitiba, Estado do Paraná, portador da Carteira de Identidade RG 670.675-4 SSP/PR e inscrito no CPF 027.711.369-53 e **LUIZ HENRIQUE DAL MOLIN MOLINARI**, brasileiro, casado sob o regime de separação de bens, Administrador de Empresas, com endereço comercial na Rua Alferes Angelo Sampaio, nº 2.026, Apto 24, CEP: 80.420-160, na cidade de Curitiba, Estado do Paraná, portador da Carteira de Identidade RG 4.480.922-2 e inscrito no CPF/MF 792.301.729-87.

**Parágrafo 1º** - Os administradores ora eleitos declaram, sob as penas da lei, não estar impedidos de exercer a administração da Sociedade por lei especial, ou em virtude de condenação criminal, ou por se encontrar sob os efeitos dela, ou de penas que vedem, ainda que temporariamente, o acesso a cargos públicos, ou por crime falimentar, de prevaricação, peita ou suborno, concussão, peculato, ou contra a economia popular, contra o sistema financeiro nacional, contra as normas de defesa da concorrência, contra as relações de consumo, a fé pública ou à propriedade, dessa forma não estando incurso em quaisquer crimes previstos em lei que a impeça de exercer a atividade mercantil, estando ciente do disposto no artigo 1.011, § 1º, da Lei 10.406/2002.

g





**FORZA MÁQUINAS AGRÍCOLAS E CONSTRUÇÃO LTDA**  
**CNPJ/MF nº 11.492.141/0001-95**  
**NIRE 41.207.511.288**

CPL - TBR

Pág.: 296

**20ª (VIGÉSIMA) ALTERAÇÃO DO CONTRATO SOCIAL**

**Parágrafo 2º** - Os Administradores, sócios ou não, eleitos no Contrato Social, poderão ser destituídos, a qualquer tempo, mediante deliberação dos sócios, observados os quoruns previstos em lei.

**Parágrafo 3º** - Os Administradores ficam dispensados de prestar caução para o exercício de seus respectivos cargos.

**Parágrafo 4º** - A remuneração dos administradores serão definidos pelos sócios, em reunião.

**Cláusula 7ª** - A representação da Sociedade, em juízo ou fora dele, ou perante quaisquer repartições públicas ou autoridades federais, estaduais ou municipais, bem como a assinatura de todos os atos e operações de administração dos negócios sociais que importem responsabilidade ou obrigação para a Sociedade ou que a exonere de obrigações para com terceiros, tais como a assinatura de escrituras de qualquer natureza, letras de câmbio, cheques, ordens de pagamento, contratos e, em geral, quaisquer outros documentos, incluindo o uso do nome empresarial, incumbirão e serão obrigatoriamente praticados em conjunto por 2 (dois) Administradores, ou por 1 (um) Administrador e 1 (um) procurador, ou 2 (dois) procuradores com poderes.

**Parágrafo Único:** As procurações da Sociedade serão outorgadas por 2 (dois) Administradores em conjunto e, com exceção das procurações para fins ad judicium, terão validade limitada a 1 (um) ano.

**CAPÍTULO IV**

**REUNIÕES DE SÓCIOS**

**Cláusula 8ª** - As reuniões de sócios realizar-se-ão sempre que necessário ou exigido por lei, mediante convocação por escrito de qualquer dos sócios, com antecedência mínima de 8 (oito) dias, formalidade essa que fica dispensada na hipótese de comparecimento de todos os sócios.

**Parágrafo 1º** - As deliberações serão tomadas por maioria dos votos, salvo quorum específico previsto na legislação em vigor.

g

Gust

Carmo

**FORZA MÁQUINAS AGRÍCOLAS E CONSTRUÇÃO LTDA**  
**CNPJ/MF nº 11.492.141/0001-95**  
**NIRE 41.207.511.288**

CPL - TBRP

Pág.: 297

**20ª (VIGÉSIMA) ALTERAÇÃO DO CONTRATO SOCIAL**

**Parágrafo 2º** - Das reuniões serão lavradas atas, as quais serão arquivadas na sede social da Sociedade e, quando exigido pela legislação aplicável, levadas a registro perante o Registro Público de Empresas Mercantis e publicadas.

**Parágrafo 3º** - A reunião torna-se dispensável quando todos os sócios decidirem, por escrito, sobre a matéria que seria objeto de deliberação da mesma.

**Cláusula 9ª** - As reuniões de sócios serão instaladas, em primeira convocação, com a presença de sócios detentores da maioria das quotas do capital da Companhia e, em segunda convocação, com a presença de qualquer número de sócios.

**Cláusula 10ª** - As reuniões de sócios serão presididas e secretariadas por um dos administradores da Sociedade ou por qualquer sócio presente à reunião, eleito pela maioria de votos dos presentes.

**Cláusula 11ª** - Os sócios poderão ser representados em quaisquer reuniões ou instrumentos de alteração do Contrato Social da Sociedade por qualquer outro sócio ou por um advogado, desde que devidamente nomeados em competente instrumento de procuração.

**CAPÍTULO V**

**CESSÃO DE QUOTAS, RETIRADA, EXCLUSÃO E FALECIMENTO DE SÓCIO**

**Cláusula 12ª** - Nenhum dos sócios poderá ceder ou transferir suas quotas no todo ou em parte, a qualquer título, sem o consentimento prévio e expresso de todos os demais sócios.

**Parágrafo Único** - Qualquer negócio efetuado em violação ou descumprimento do disposto nessa cláusula será considerado inválido, não sendo oponível nem produzindo efeitos com relação à Sociedade e aos seus sócios.

g

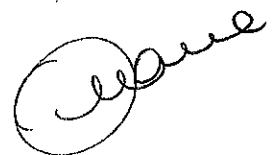

### 20ª (VIGÉSIMA) ALTERAÇÃO DO CONTRATO SOCIAL

**Cláusula 13ª** - A morte, ausência declarada, interdição, exclusão ou retirada de quaisquer dos sócios não dissolverá a Sociedade, que continuará com o(s) sócio(s) remanescente(s), em conformidade com as disposições abaixo.

**Parágrafo 1º** - Em caso de falecimento, ausência ou interdição de um dos sócios, o cônjuge-meio, os herdeiros, legatários ou o curador somente substituirão o falecido, interdito ou ausente, na Sociedade, mediante prévio e expreso consentimento dos sócios representando a maioria do capital social remanescente. Não sendo admitidos à Sociedade o cônjuge, os herdeiros, legatários ou o curador, a participação do sócio falecido, ausente ou interdito, terá o tratamento previsto abaixo.

**Parágrafo 2º** - Os haveres do sócio falecido, declarado ausente, interditado, excluído ou retirante, no caso de dissidência na forma prevista em lei, serão apurados com base no último balanço patrimonial aprovado pelos sócios e deverão ser pagos em até 10 (dez) prestações, iguais, mensais e sucessivas, vencendo-se a primeira 60 (sessenta) dias após a data do evento.

**Parágrafo 3º** - O sócio passível de exclusão deverá ser cientificado, com antecedência de 15 (quinze) dias da realização da reunião que deliberará sobre tal matéria, para que possa comparecer e, querendo, apresentar sua defesa.

**Parágrafo 4º** - Ficando o quadro social reduzido a apenas 1 (um) sócio, proceder-se-á a sua recomposição em até 180 (cento e oitenta) dias contados da data da respectiva deliberação, a fim de que a Sociedade não seja dissolvida.

## CAPÍTULO VI

### NEGÓCIOS ESTRANHOS AO OBJETO SOCIAL

**Cláusula 14ª** - São expressamente vedados, sendo nulos e inoperantes em relação à Sociedade, os atos de qualquer dos sócios, administradores ou procuradores que a envolverem em obrigações relativas a negócios ou operações estranhas ao objeto social, respondendo o infrator

g

WZ



**FORZA MÁQUINAS AGRÍCOLAS E CONSTRUÇÃO LTDA**  
**CNPJ/MF nº 11.492.141/0001-95**  
**NIRE 41.207.511.288**

CPL - TB 23  
Pág. 299

**20ª (VIGÉSIMA) ALTERAÇÃO DO CONTRATO SOCIAL**

desta Cláusula por perdas e danos, não obstante a tomada das medidas judiciais cabíveis, inclusive na esfera penal, para a reparação dos prejuízos causados à Sociedade e aos sócios.

**CAPÍTULO VII**

**DISSOLUÇÃO**

**Cláusula 15ª** - A Sociedade dissolver-se-á por deliberação dos sócios representando 3/4 (três quartos) do capital social. Havendo a dissolução, os sócios nomearão o respectivo liquidante, observando-se, quanto à forma de liquidação, as disposições legais aplicáveis.

**CAPÍTULO VIII**

**EXERCÍCIO SOCIAL**

**Cláusula 16ª** - O exercício social inicia-se em 1º de janeiro e encerra-se em 31 de dezembro de cada ano, data em que serão levantadas as demonstrações financeiras correspondentes, de acordo com as determinações legais.

**Parágrafo 1º** - Do lucro apurado em cada exercício serão deduzidos, antes de qualquer outra destinação, a provisão para o imposto sobre a renda e os prejuízos acumulados.

**Parágrafo 2º** - O saldo que se verificar será distribuído aos sócios, de forma proporcional ou não à sua participação no capital social, ou destinado, no todo ou em parte, à formação de reservas ou à conta de lucros acumulados, de acordo com a deliberação dos sócios, não sendo permitida, entretanto, a exclusão de sócio na repartição dos lucros.

**Parágrafo 3º** - O prejuízo do exercício será, obrigatoriamente, absorvido pelos lucros acumulados e pelas reservas de lucros, nesta ordem. Eventuais prejuízos remanescentes terão o tratamento deliberado pelos sócios.

**Parágrafo 4º** - Por deliberação dos sócios, a Sociedade poderá (a) levantar, semestralmente ou em períodos menores, balanços intercalares para verificação de resultados e, com base nestes, distribuir lucros ou bonificações; (b) declarar dividendos intermediários à conta de lucros acumulados ou de reservas de

9

20/04

Mano

**FORZA MÁQUINAS AGRÍCOLAS E CONSTRUÇÃO LTDA**  
**CNPJ/MF nº 11.492.141/0001-95**  
**NIRE 41.207.511.288**

CPL - TBR  
 Pág.: 300

**20ª (VIGÉSIMA) ALTERAÇÃO DO CONTRATO SOCIAL**

lucros existentes; e (c) pagar ou creditar aos acionistas juros a título de remuneração sobre capital próprio, até o limite permitido em lei, com base em balanços anuais ou intermediários.

**CAPÍTULO IX**

**FORO**

**Cláusula 17ª** - Os casos omissos neste contrato social e no Código Civil no capítulo das sociedades limitadas serão regulados supletivamente pelas normas e preceitos da Lei n.º 6.404/76, que rege as sociedades anônimas.

**Cláusula 18ª** - Para dirimir quaisquer divergências oriundas deste contrato social, fica eleito, desde já, o Foro da sede da Sociedade, sob expressa renúncia a qualquer outro, por mais privilegiado que seja, correndo todas as despesas judiciais ou extrajudiciais, inclusive honorários advocatícios, por conta da parte vencida”.

E, por estarem assim justas e contratadas, firmam o presente contrato.

Curitiba, 27 de julho de 2021

**Sócios:** LUIZ HENRIQUE DAL MOLIN MOLINARI:79230172987  
 0172987  
 Assinado de forma digital por LUIZ HENRIQUE DAL MOLIN MOLINARI:79230172987  
 Dados: 2021.07.28 11:29:17 -03'00'

JUAREZ JOSE MALUCELLI:02771136953  
 2771136953  
 Assinado de forma digital por JUAREZ JOSE MALUCELLI:02771136953  
 Dados: 2021.07.28 11:51:57 -03'00'

GABRIEL MALUCELLI:026936  
 07191026936  
 6  
 Assinado de forma digital por GABRIEL MALUCELLI:026936  
 Dados: 2021.07.28 11:52:56 -03'00'

**J Malucelli Equipamentos S/A**  
 Juarez Jose Malucelli  
 Luiz Henrique Dal Molin Molinari

**Rio Sagrado Participações S/A**  
 Juarez Jose Malucelli  
 Gabriel Malucelli

*J*

*João*

*Bot*



## ASSINATURA ELETRÔNICA

Certificamos que o ato da empresa FORZA MÁQUINAS AGRÍCOLAS E CONSTRUÇÃO LTDA consta assinado digitalmente por:

IDENTIFICAÇÃO DO(S) ASSINANTE(S)	
CPF/CNPJ	Nome
02771136953	JUAREZ JOSE MALUCELLI
03171276917	RAFAEL MALUCELLI
07191026936	GABRIEL MALUCELLI
79230172987	LUIZ HENRIQUE DAL MOLIN MOLINARI

g

*(Handwritten signature)*



CERTIFICO O REGISTRO EM 06/08/2021 09:00 SOB Nº 20215003586.  
PROTOCOLO: 215003586 DE 03/08/2021.  
CÓDIGO DE VERIFICAÇÃO: 12105719780. CNPJ DA SEDE: 11492141000195.  
NIRE: 41207511288. COM EFEITOS DO REGISTRO EM: 27/07/2021.  
FORZA MÁQUINAS AGRÍCOLAS E CONSTRUÇÃO LTDA

LEANDRO MARCOS RAYSEL BISCAIA  
SECRETÁRIO-GERAL  
www.empresafacil.pr.gov.br

A validade deste documento, se impresso, fica sujeito à comprovação de sua autenticidade nos respectivos portais, informando seus respectivos códigos de verificação.



TEM FE PÚBLICA EM TODO O TERRITÓRIO NACIONAL 13183752

USO OBRIGATORIO  
IDENTIDADE CIVIL PARA FINS LEGAIS  
(Art. 33 da Lei nº 8.969/94)



**CAB**

ASSINATURA DO TITULAR

*Antonio de Freitas*

RESERVAÇÕES



g

*Ant*

*Ant*

**ORDEN DOS ADVOGADOS DO BRASIL**  
CONSELHO SECCIONAL DO PARANÁ  
IDENTIDADE DE ADVOGADO

**Nome**  
EVERTON DE FREITAS

**Matrícula**  
NATAL JOSÉ DE FREITAS  
ELZA MARIA DE FREITAS

**Naturalização**  
CURITIBA-PR

**Data de Nascimento**  
14/05/1983

**CPF**  
042.607.126-40

**VIA**  
01 00703/2010

**Endereço**  
R. 133.387-8 - SESP PR  
BOA VISTA - CURITIBA

**Endereço**  
R. 133.387-8 - SESP PR  
BOA VISTA - CURITIBA

**Endereço**  
R. 133.387-8 - SESP PR  
BOA VISTA - CURITIBA

**Endereço**  
R. 133.387-8 - SESP PR  
BOA VISTA - CURITIBA

9

*Handwritten signature*

# 9 TABELIONATO DE NOTAS DE CURITIBA

PODER JUDICIÁRIO DO ESTADO DO PARANÁ  
FORO EXTRAJUDICIAL  
AGENTE DELEGADO TITULAR  
THOMAZ FELIPE BILIERI PAZIO

## PROCURAÇÃO BASTANTE QUE FAZ: FORZA MÁQUINAS AGRICOLAS E CONSTRUÇÃO LTDA, NA FORMA ABAIXO:-

SAIBAM, quantos este público instrumento de procuração bastante virem, que aos nove dias do mês de junho do ano de dois mil e vinte e um (09/06/2021), nesta cidade de Curitiba, capital do Estado do Paraná, em cartório, compareceu como outorgante: **1 - DAS PARTES: 1.1. OUTORGANTE:** a empresa **FORZA MÁQUINAS AGRICOLAS E CONSTRUÇÃO LTDA**, pessoa jurídica de direito privado, com sede à Rodovia BR-277 Curitiba-ponta Grossa, 277 - km 0,5 nº 315, bairro Mossunguê, Curitiba-Paraná, CEP: 82.305-100; inscrita no CNPJ/MF sob nº 11.492.141/0001-95, com seus atos constitutivos arquivados na Junta Comercial do Paraná sob nº 41207511288, por despacho em sessão de 02/12/1992 e subsequentes alterações, contrato consolidado na Décima nona (19ª) alteração contratual, arquivada naquele mesmo Registro do Comércio sob nº 41901906224 e publicação DO sob 20212436783, em 04/05/2021, sendo este seu último arquivamento na JUCEPAR conforme consta da Certidão simplificada expedida em 09/06/2021 e arquivados às fls. **96/102 (consolidada) e 103 (simplificada) do livro 191-CS** de arquivos de **CONTRATOS SOCIAIS** desta serventia, neste ato representada por seus administradores não sócios, **JUAREZ JOSE MALUCELLI**, brasileiro, nascido aos 22/05/1950, filho de João Malucelli Neto e de Judite Hauagge Malucelli; casado, empresario, portador da Cédula de Identidade nº 670.675-4-SESP/PR, inscrito no CPF/MF sob nº 027.711.369-53, e, **LUIZ HENRIQUE DAL MOLIN MOLINARI**, brasileiro, nascido aos 23/05/1970, filho de Jose Carlos Ramos Molinari e de Eliana Dal Molin Molinari; administrador de empresas, portador da Cédula de Identidade nº 4.480.922-2 SSP/PR, inscrito no CPF/MF sob nº 792.301.729-87, ambos com endereço profissional acima mencionado. **1.2. OUTORGADO: EVERTON DE FREITAS**, brasileiro, casado, advogado, Cédula de Identidade nº 8.133.337-8-SESP/PR, inscrito no CPF/MF sob nº 042.507.129-40, residente e domiciliado à Rua José Bajerski nº 921, Sobrado 43, bairro Abranches, Curitiba-Paraná, CEP: 82.220-320. **2. DA IDENTIDADE E CAPACIDADE DA OUTORGANTE:** A presente, consoante os documentos exibidos, juridicamente capaz e identificada como a própria por mim Jurema Aparecida Coelho da Silva, Escrevente Juramentada, do que dou fé. **3. DA OUTORGA DE PODERES:** Pela outorgante, através de seus representantes, me foi dito que por este público instrumento nomeia e constitui o outorgado como seu bastante procurador. **4. DOS PODERES:** a quem confere plenos e especiais poderes para- **1) Representar o OUTORGANTE** em todas as modalidades de licitações, como seja: concorrência, tomada de preços e convites, bem como em leilões para

2021-2021-0303-P-001  
2021-01-18-0850-0540  
www.construcao.com.br



alienação de bens públicos, realizados por órgãos da Administração Pública, direta ou indireta, de esfera Federal, Estadual e Municipal, tais como: Secretarias, Autarquias, Empresas Públicas, Sociedades de Economia Mista, Prefeituras e Fundações, instituídas pelo poder Público, inclusive a Administração dos Portos, podendo para tanto, assinar e apresentar propostas de licitações, para fornecimentos ou aquisição de bens do ramo de comercio da OUTORGANTE, do seu estabelecimento matriz ou de qualquer de suas filiais e documentação relativa a habilitação, assinar termos de concorrência, de discordância e/ou de protesto para impugnação de propostas concorrentes, perante as comissões designadas para julgamento das licitações, inclusive recorrer a autoridades competente, requerendo e assinando tudo o que necessário for a defesa dos interesses e direitos admitidos; **2)** Apresentar propostas, formular verbalmente lances ou ofertas na(s) etapa(s) de lances, desistir verbalmente de formular lances ou ofertas na(s) etapa(s) de lance(s), negociar a redução de preço, desistir expressamente da intenção de interpor recurso administrativo ao final da sessão, manifestar-se imediata e motivadamente sobre a intenção de interpor recurso administrativo ao final da sessão; **3)** Promover a cobrança e receber todas as importâncias devidas por qualquer título ou origem somente em cheque nominal a OUTORGANTE, inclusive juros moratórias, correção monetária, por quaisquer pessoas físicas ou jurídica de direito privado ou público interno tais como Empresas Privadas e Públicas, Repartições, Departamentos, Autarquias, Sociedades de Economia Mista, Federais, Estaduais e Municipais, inclusive Fundações Instituídas pelo Poder Público e Administrativo dos Portos, praticar todos os atos necessários ao fiel e cabal desempenho do presente mandato. **5. DO SUBSTABELECIMENTO:** podendo **substabelecer**. **6. DO PRAZO:** A presente **procuração pública terá prazo de validade de um (01) ano a contar desta data**. **7. DAS DECLARAÇÕES DA OUTORGANTE:** **a)** O nome e dados do outorgado, e a extensão e conteúdo dos poderes foram fornecidos e conferidos pelos representantes da outorgante, responsabilizando-se civil e criminalmente, inclusive quanto aos documentos ora apresentados, ciente das sanções previstas no artigo 299 do Código Penal Brasileiro; **b)** que conferiu os poderes outorgados, qualificação do outorgado, objeto, prazo, possibilidade ou vedação de substabelecimento, e todas as demais cláusulas principais e acessórias, estando tudo em conformidade com a sua solicitação; **c)** que estando todos os termos deste ato condizentes com a sua vontade, declarou, ainda, ter sido alertado por esta serventia de que **os elementos declaratórios deste instrumento são inalteráveis após a assinatura, de modo que eventuais correções somente serão levadas a efeito mediante a lavratura e cobrança de novo ato**; **d)** que foi aconselhado por esta Serventia que o outorgado ao utilizar este

2006-2007 - 0906-3140  
300-0174-0852 - 1004  
www.tribuna.sp.gov.br



g

*[Handwritten signatures]*

# 9º TABELIONATO DE NOTAS DE CURITIBA

PODER JUDICIÁRIO DO ESTADO DO PARANÁ  
FORO EXTRAJUDICIAL  
AGENTE DELEGADO TITULAR  
THOMAZ FELIPE BILIERI PAZIO

instrumento, deverá agir com probidade, correção e boa-fé, sendo que o mesmo responderá por eventuais faltas ou excessos cometidos, na forma prescrita pelo Código Civil Brasileiro. **8. DO FUNREJUS:** A importância devida ao FUNREJUS, no valor de R\$20,87, será recolhida até o dia útil subsequente à data da lavratura do ato, pela guia número **14000000006953389-5** em cumprimento ao artigo 658, § 1º, V, artigo 667, XVI, artigo 675, XII, ambos do Código de Normas do Foro Extrajudicial do Estado do Paraná, ao artigo 3º, inciso XXV, da Lei Estadual nº 12.216 de 15/07/1998, e conforme orientação contida no Ofício-Circular nº 02/2015/DA, itens 2 e 3. **9. DA LAVRATURA E FINALIZAÇÃO:** O presente ato foi lavrado obedecendo às normas previstas no Código de Normas do Foro Extrajudicial da Corregedoria Geral da Justiça do Paraná. Assim disse o outorgante, do que dou fé, me pediu e eu lhe lavrei este instrumento, que foi por ele lido, e, cumpridas todas as exigências legais e fiscais inerentes à legitimidade do ato, aceita e assina.. O presente instrumento foi protocolado com Protocolo Geral sob de n.º 02021/2021, e Protocolo interno do Sistema Notas sob n.º 00025470 em data de hoje. Eu, (a) Jurema Aparecida Coelho da Silva, Escrevente Juramentada que a digitei, conferi e lavrei a presente. Legalmente subscrita. (a.a) JUAREZ JOSE MALUCELLI, LUIZ HENRIQUE DAL MOLIN MOLINARI. Nada mais. Trasladada em seguida. Eu \_\_\_\_\_, (Jurema Aparecida Coelho da Silva), Escrevente Juramentada, conferi, subscrevo e assino em público e raso.

2050-2007-0906-3440  
3456-470-850-548  
www.curitiba.com.br



### CUSTAS:

TABELIÃO	R\$ 83,46
VRC's	384,62
FUNREJUS	R\$ 20,86
ISS	R\$ 3,34
FUNDEP	R\$ 4,17
SELO	R\$ 1,80

EM TESTE DA VERDADE  
CURITIBA. O A DE JUNHO DE 2021

*Jurema Aparecida Coelho da Silva*  
JUREMA APARECIDA COELHO DA SILVA  
Escrevente Juramentada

FUNARPEN - SELO DIGITAL N° 0183994TRAA0000000290521J



Valide esse selo em <http://http://horus.funarpen.com.br/consulta>

9

EM BRANCO

EM BRANCO

g

~~10/4~~ *Quora*



**CERTIDÃO**  
**FALÊNCIA, CONCORDATA E RECUPERAÇÃO JUDICIAL**

**CERTIDÃO Nº: 8672695**

**FOLHA: 1/1**

À vista dos registros cíveis constantes nos sistemas de informática do Poder Judiciário do Estado de Santa Catarina da Comarca de São José, com distribuição anterior à data de 07/06/2021, verificou-se NADA CONSTAR em nome de:

**FORZA MAQUINAS AGRICOLAS E CONSTRUÇÃO, portador do CNPJ: 11.492.141/0018-33. \*\*\*\*\***

**OBSERVAÇÕES:**

- a) para a emissão desta certidão, foram considerados os normativos do Conselho Nacional de Justiça;
- b) os dados informados são de responsabilidade do solicitante e devem ser conferidos pelo interessado e/ou destinatário;
- c) a autenticidade deste documento poderá ser confirmada no endereço eletrônico <http://www.tjsc.jus.br/portal>, opção Certidões/Conferência de Certidão;
- d) para a Comarca da Capital, a pesquisa abrange os feitos em andamento do Foro Central, Eduardo Luz, Norte da Ilha, Fórum Bancário e Distrital do Continente;
- e) certidão é expedida em consonância com a Lei nº 11.101/2005, com a inclusão das classes extrajudiciais: 128 - Recuperação Extrajudicial e 20331 - Homologação de Recuperação Extrajudicial.

**ATENÇÃO:** A presente certidão é válida desde que apresentada juntamente com a respectiva certidão de registros cadastrados no sistema eproc, disponível através do endereço <https://certeproc1g.tjsc.jus.br>



Certifico finalmente que esta certidão é isenta de custas.

Esta certidão foi emitida pela internet e sua validade é de 60 dias.

São José, segunda-feira, 9 de agosto de 2021.

PEDIDO Nº: 0011371357  

g

**CERTIDÃO FALÊNCIA, CONCORDATA E RECUPERAÇÃO JUDICIAL Nº: 1000516**

À vista dos registros constantes no **sistema eproc do Primeiro Grau de Jurisdição** do Poder Judiciário de Santa Catarina, utilizando como parâmetro os dados informados pelo(a) requerente, NADA CONSTA distribuído em relação a:

**NOME: FORZA MAQUINAS AGRICOLAS E CONSTRUÇÃO**

Raiz do CNPJ: 11.492.141

Certidão emitida às 10:29 de 09/08/2021.

**OBSERVAÇÕES**

- 1) Esta certidão tem validade de 60 (sessenta) dias a contar da data da emissão.
- 2) Certidão expedida em consonância com a Lei nº 11.101/2005, com a inclusão das classes extrajudiciais: 128 - Recuperação Extrajudicial e 20331 - Homologação de Recuperação Extrajudicial;
- 3) Foram considerados os normativos do CNJ;
- 4) Os dados informados são de responsabilidade do solicitante e devem ser conferidos pelo interessado e/ou destinatário;
- 5) Esta certidão abrange os processos dos Juizados Especiais e das Turmas Recursais;

**ATENÇÃO: A presente certidão é válida desde que apresentada juntamente com a respectiva certidão de registros cadastrados no sistema de automação da justiça - SAJ5, disponível através do endereço <https://esaj.tjsc.jus.br/sco/abrirCadastro.do>**





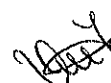





Governo do Estado do Paraná  
Secretaria da Micro e Pequena Empresa  
Junta Comercial do Estado do Paraná



## CERTIDÃO SIMPLIFICADA

### Sistema Nacional de Registro de Empresas Mercantis - SINREM

Certificamos que as informações abaixo constam dos documentos arquivados  
nesta Junta Comercial e são vigentes na data da sua expedição.

Nome Empresarial: FORZA MÁQUINAS AGRÍCOLAS E CONSTRUÇÃO LTDA			Protocolo: PRC2107085000			
Natureza Jurídica: Sociedade Empresária Limitada						
NIRE (Sede) 41207511288		CNPJ 11.492.141/0001-95		Data de Ato Constitutivo 28/12/2012	Início de Atividade 28/12/2012	
Endereço Completo Rodovia CURITIBA PONTA GROSSA - BR 277 - KM 0,5, Nº 315, MOSSUNGUE - Curitiba/PR - CEP 82305-100						
Objeto Social O OBJETO DA SOCIEDADE E DE COMERCIO DE MAQUINAS; APARELHOS E EQUIPAMENTOS PARA USO AGROPECUARIO E DE CONSTRUCAO PESADA PARTES E PECAS, MANUTENCAO E REPARACAO DE MAQUINAS E EQUIPAMENTOS MANUTENCAO E REPARACAO DE TRATORES ATIVIDADE DE INTERMEDIACAO E AGENCIAMENTO DE SERVICOS E NEGOCIOS, EXCETO IMOBILIARIOS						
Capital Social R\$ 22.949.660,00 (vinte e dois milhões e novecentos e quarenta e nove mil e seiscentos e sessenta reais)			Porte Demais		Prazo de Duração Indeterminado	
Capital Integralizado R\$ 22.949.660,00 (vinte e dois milhões e novecentos e quarenta e nove mil e seiscentos e sessenta reais)						
Dados do Sócio						
Nome J. MALUCELLI EQUIPAMENTOS S/A		CPF/CNPJ 95.424.321/0001-20	Participação no capital R\$ 22.949.659,00	Espécie de sócio Sócio	Administrador N	Término do mandato
Nome RIO SAGRADO PARTICIPACOES S/A		CPF/CNPJ 25.096.657/0001-25	Participação no capital R\$ 1,00	Espécie de sócio Sócio	Administrador N	Término do mandato
Nome JUAREZ JOSE MALUCELLI		CPF/CNPJ 027.711.369-53	Participação no capital R\$ 0,00	Espécie de sócio Administrador / REPRESENTANTE LEGAL	Administrador S	Término do mandato
Nome LUIZ HENRIQUE DAL MOLIN MOLINARI		CPF/CNPJ 792.301.729-87	Participação no capital R\$ 0,00	Espécie de sócio Administrador / REPRESENTANTE LEGAL	Administrador S	Término do mandato
Nome GABRIEL MALUCELLI		CPF/CNPJ 071.910.269-36	Participação no capital R\$ 0,00	Espécie de sócio REPRESENTANTE	Administrador N	Término do mandato
Nome RAFAEL MALUCELLI		CPF/CNPJ 031.712.769-17	Participação no capital R\$ 0,00	Espécie de sócio REPRESENTANTE LEGAL	Administrador N	Término do mandato
Dados do Administrador						
Nome JUAREZ JOSE MALUCELLI		CPF 027.711.369-53		Término do mandato		
Nome LUIZ HENRIQUE DAL MOLIN MOLINARI		CPF 792.301.729-87		Término do mandato		
Último Arquivamento						
Data 04/05/2021		Número 20212436783		Ato/eventos 002 / 051 - CONSOLIDAÇÃO DE CONTRATO/ESTATUTO	Situação ATIVA Status SEM STATUS	
Filial(ais) nesta Unidade da Federação ou fora dela						
1 - NIRE: 41901721658		CNPJ: 11.492.141/0006-08				
Endereço Completo AVENIDA Brasil, Nº 484 , CATARATAS, Cascavel, PR, CEP: 85816290						
2 - NIRE: 41901721666		CNPJ: 11.492.141/0007-80				
Endereço Completo RODOVIA pr 280, Nº 12029, QUADRA IND;LOTE CHAC; , trevo da cattani, Vitorino, PR, CEP: 85520000						
3 - NIRE: 41901721640		CNPJ: 11.492.141/0005-19				
Endereço Completo AVENIDA 24 de outubro, Nº 105, LOTE 1-B;QUADRA 1-B; , IPE, Medianeira, PR, CEP: 85884000						



Governo do Estado do Paraná  
Secretaria da Micro e Pequena Empresa  
Junta Comercial do Estado do Paraná



## CERTIDÃO SIMPLIFICADA

Continuação

### Sistema Nacional de Registro de Empresas Mercantis - SINREM

Certificamos que as informações abaixo constam dos documentos arquivados  
nesta Junta Comercial e são vigentes na data da sua expedição.

Nome Empresarial: FORZA MÁQUINAS AGRÍCOLAS E CONSTRUÇÃO LTDA	Protocolo: PRC2107085000
Natureza Jurídica: Sociedade Empresária Limitada	
4 - NIRE: 43920018195 Endereço Completo RUA PRESIDENTE GETULIO VARGAS, Nº 396 , CENTRO, Tupaciretã, RS, CEP: 98170000	CNPJ: 11.492.141/0016-71
5 - NIRE: 43920018187 Endereço Completo AVENIDA SATURNINO DE BRITO, Nº 1020 , SAO FRANCISCO, Cruz Alta, RS, CEP: 98040237	CNPJ: 11.492.141/0015-90
6 - NIRE: 43920018152 Endereço Completo RODOVIA RS 332 - KM 1, Nº 1230 , CENTRO, Espumoso, RS, CEP: 99400000	CNPJ: 11.492.141/0012-48
7 - NIRE: 43920018144 Endereço Completo RUA FRANCISCO CAMARA RUFINO - KM 458,78, Nº 276 , HAMMARSTRON, Ijuí, RS, CEP: 98700000	CNPJ: 11.492.141/0011-67
8 - NIRE: 43920018136 Endereço Completo RODOVIA BR 468 - KM 1, Nº S/N , ZONA RURAL, Palmeira das Missões, RS, CEP: 98300000	CNPJ: 11.492.141/0010-86
9 - NIRE: 43920018128 Endereço Completo RODOVIA BR 285 - KM 336, Nº 1485 , CENTRO, Carazinho, RS, CEP: 99500000	CNPJ: 11.492.141/0009-42
10 - NIRE: 43920018179 Endereço Completo AVENIDA MILITAR, Nº 6543 , CENTRO, Vacaria, RS, CEP: 95200070	CNPJ: 11.492.141/0014-00
11 - NIRE: 43920018110 Endereço Completo RODOVIA RS-153, Nº 534 , SANTA MARTA, Passo Fundo, RS, CEP: 99034600	CNPJ: 11.492.141/0008-61
12 - NIRE: 43920018161 Endereço Completo RODOVIA BR 285 - KM 197, Nº 2310 , PAJE, Lagoa Vermelha, RS, CEP: 95300000	CNPJ: 11.492.141/0013-29
13 - NIRE: 43920018209 Endereço Completo RODOVIA BR 285 - KM 567, Nº S/N , PERIMETRO URBANO, São Luiz Gonzaga, RS, CEP: 97800000	CNPJ: 11.492.141/0017-52
14 - NIRE: 41901899970 Endereço Completo AVENIDA JUSCELINO KUBITSCHKE DE OLIVEIRA, Nº 501 , CIDADE INDUSTRIAL, Curitiba, PR, CEP: 81280140	CNPJ: 11.492.141/0022-10
15 - NIRE: 42902050529 Endereço Completo RUA ANTONIO ALFREDO DA SILVA, Nº 1495, KM 210 , FAZENDA SANTO ANTONIO, São José, SC, CEP: 88104500	CNPJ: 11.492.141/0018-33
16 - NIRE: 43920022435 Endereço Completo RODOVIA BR-392, Nº 2035 , TOMAZETTI, Santa Maria, RS, CEP: 97065400	CNPJ: 11.492.141/0021-39
17 - NIRE: 43920022427 Endereço Completo RUA FREDERICO MENTZ, Nº 1017, SALA 2 , NAVEGANTES, Porto Alegre, RS, CEP: 90240111	CNPJ: 11.492.141/0020-58
18 - NIRE: 41901899988 Endereço Completo AVENIDA ANTONIO VOLPATO, Nº 3300, SALA 2 , CENTRO, Sarandi, PR, CEP: 87111011	CNPJ: 11.492.141/0019-14
19 - NIRE: 41901906224 Endereço Completo AVENIDA JUSCELINO KUBITSCHKE DE OLIVEIRA, Nº 501 , CIDADE INDUSTRIAL, Curitiba, PR, CEP: 81280140	CNPJ: 11.492.141/0023-09

Esta certidão foi emitida automaticamente em 09/06/2021, às 11:13:55 (horário de Brasília).  
Se impressa, verificar sua autenticidade no <https://www.empresafacil.pr.gov.br>, com o código 5HV4BJUD.



PRC2107085000

LEANDRO MARCOS RAYSEL BISCAIA  
Secretário Geral

9

*Handwritten signature and initials.*

**FORZA MÁQUINAS AGRÍCOLAS E CONSTRUÇÃO LTDA**  
**CNPJ/MF nº 11.492.141/0001-95**  
**NIRE 41.207.511.288**

CPL - TBRP  
Pag.: 312

**20ª (VIGÉSIMA) ALTERAÇÃO DO CONTRATO SOCIAL**

**J MALUCELLI EQUIPAMENTOS S/A**, pessoa jurídica de direito privado, com sede na Rodovia Curitiba Ponta Grossa – Br 277, nº 425, CEP: 82.305-100, Mossungue, Curitiba, Estado do Paraná, inscrita no CNPJ/MF nº 95.424.321/0001-20, com contrato social arquivado na Junta Comercial do Estado do Paraná sob nº 41.300.087.806, em sessão de 08/12/1992, representado neste ato por seus Administradores: **RAFAEL MALUCELLI**, brasileiro, casado sob o regime de separação de bens, Engenheiro Civil, com endereço Rua Dep. Heitor Alencar Furtado, nº 2.881, CEP: 81.200-528, Centro da Cidade de Curitiba, Estado do Paraná, portador da Carteira de Identidade RG 4.446.765-8/SSP-PR e inscrito no CPF/MF 031.712.769-17 e **LUIZ HENRIQUE DAL MOLIN MOLINARI**, brasileiro, casado sob o regime de separação de bens, Administrador de Empresas, com endereço comercial na Rua Alferes Angelo Sampaio, nº 2.026, Apto 24, CEP: 80.420-160, na cidade de Curitiba, Estado do Paraná, portador da Carteira de Identidade RG 4.480.922-2 e inscrito no CPF/MF 792.301.729-87;

**RIO SAGRADO PARTICIPAÇÕES S/A**, pessoa jurídica de direito privado, com sede em Curitiba, Estado do Paraná, na Rodovia Curitiba Ponta Grossa - BR 277, nº 315, inscrita no CNPJ/MF nº 25.096.657/0001-25, com contrato social arquivado na Junta Comercial do Estado do Paraná sob nº 41.300.094.624, representado neste ato por seus Diretores: **JUAREZ JOSÉ MALUCELLI**, brasileiro, casado sob o regime separação de bens, empresário, com endereço comercial na Rodovia Curitiba Ponta Grossa – BR 277, nº 315, Bairro Mossungue, CEP 82.305-100 na Cidade de Curitiba, Estado do Paraná, portador da Carteira de Identidade RG 670.675-4 SSP/PR e inscrito no CPF 027.711.369-53, como Diretor Presidente; **GABRIEL MALUCELLI**, brasileiro, solteiro, nascido em 02/04/1999, estudante, com escritório comercial na Rua Alameda Dr. Carlos de Carvalho, nº 417, Centro da Cidade de Curitiba, CEP 80.410-180, no Estado do Paraná, portador da Carteira de Identidade RG 9.491.979-7-SSP-PR e inscrito no CPF/MF 071.910.269-36;

Únicos sócios da sociedade empresária limitada denominada **FORZA MÁQUINAS AGRÍCOLAS E CONSTRUÇÃO LTDA**, com sede e foro na Cidade de Curitiba, Estado do Paraná, na Rodovia

g

g

*(Handwritten signature)*

**20ª (VIGÉSIMA) ALTERAÇÃO DO CONTRATO SOCIAL**

Curitiba Ponta Grossa – Br 277 – Km 0,5, nº 315, no Bairro Mossungue, Cidade de Curitiba/PR., CEP: 82.305-100, inscrita no CNPJ/MF sob nº 11.492.141/0001-95. (“Sociedade”);

1. Altera-se o endereço e a representação da sócia **J Malucelli Equipamentos S/A** conforme segue: “**J MALUCELLI EQUIPAMENTOS S/A**, pessoa jurídica de direito privado, com sede na Av. Jucelino Kubitschek de Oliveira, nº 501, CEP: 81.280-140, Cidade Industrial, Curitiba, Estado do Paraná, inscrita no CNPJ/MF nº 95.424.321/0001-20, com contrato social arquivado na Junta Comercial do Estado do Paraná sob nº 41.300.087.806, em sessão de 08/12/1992, representado neste ato por seus Administradores: **JUAREZ JOSÉ MALUCELLI**, brasileiro, casado sob o regime separação de bens, empresário, com endereço comercial na Rodovia Curitiba Ponta Grossa – BR 277, nº 315, Bairro Mossungue, CEP 82.305-100 na Cidade de Curitiba, Estado do Paraná, portador da Carteira de Identidade RG 670.675-4 SSP/PR e inscrito no CPF 027.711.369-53 e **LUIZ HENRIQUE DAL MOLIN MOLINARI**, brasileiro, casado sob o regime de separação de bens, Administrador de Empresas, com endereço comercial na Rua Alferes Angelo Sampaio, nº 2.026, Apto 24, CEP: 80.420-160, na cidade de Curitiba, Estado do Paraná, portador da Carteira de Identidade RG 4.480.922-2 e inscrito no CPF/MF 792.301.729-87”.

2. Altera-se o número predial da **Filial de Cruz Alta** conforme segue: situada na Av. Saturnino de Brito, nº 1.021, São Francisco do Município de Cruz Alta/RS, CEP: 98.040-237, inscrita no CNPJ/MF sob nº 11.492.141/0015-90;

3. Diante da alteração no item (1) a nova redação da Cláusula Segunda passa ser: “Cláusula 2ª - A Sociedade tem sede e foro na Cidade de Curitiba, Estado do Paraná, na Rodovia Curitiba Ponta Grossa – Br 277 – Km 0,5, nº 315, no Bairro Mossungue, Cidade de Curitiba/PR., CEP: 82.305-100, inscrita no CNPJ/MF sob nº 11.492.141/0001-95, com NIRE 41.207.511.288, e filial a saber: 1) **Filial de Cascavel - PR**, situada na Av. Brasil, nº 484, Bairro Cataratas, Município Cascavel/PR, CEP: 85.816-290, inscrita no CNPJ/MF sob nº 11.492.141/0006-08; 2) **Filial de Vitorino – PR**, situada na Rod PR 280, nº 12.029, Quadra Ind Lote Chac, Trevo da Cattani, Cidade de Vitorino/PR, CEP: 85.520-000, inscrita no CNPJ/MF sob nº 11.492.141/0007-80; 3) **Filial de Medianeira – PR**, situada na Av. 24 de Outubro, nº 105, no

g

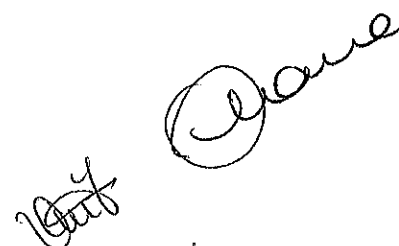

**FORZA MÁQUINAS AGRÍCOLAS E CONSTRUÇÃO LTDA**  
**CNPJ/MF nº 11.492.141/0001-95**  
**NIRE 41.207.511.288**

CPL - TBR  
Pág.: 314

**20ª (VIGÉSIMA) ALTERAÇÃO DO CONTRATO SOCIAL**

Centro da Cidade de Medianeira/PR, CEP: 85.884-000, inscrita no CNPJ/MF sob nº 11.492.141/0005-19; **4) Filial Tupanciretã/RS:** na Presidente Getúlio Vargas, nº 396, CEP: 98.170-000, Centro, Tupanciretã/RS, inscrita no CNPJ/MF sob nº 11.492.141/0016-71; **5) Filial Carazinho/RS:** na Rod. BR 285, km 336, nº 1.485, CEP: 99.500-000, Carazinho/RS, inscrita no CNPJ/MF sob nº 11.492.141/0009-42; **6) Filial Espumoso/RS:** na Rodovia RS 332, KM 1 nº 1.230, CEP: 99.400-000, Espumoso/RS, inscrita no CNPJ/MF sob nº 11.492.141/0012-48; **7) Filial Palmeira das Missões/RS:** Rod. Br 468, KM 1, CEP: 98.300-000, zona rural, Palmeira das Missões/RS, inscrita no CNPJ/MF sob nº 11.492.141/0010-86; **8) Filial Vacaria/RS:** Av. Militar, nº 6.543, CEP: 95.200-070, Centro, Vacaria/RS, inscrita no CNPJ/MF sob nº 11.492.141/0014-00; **9) Filial Ijuí/RS:** na Rua Francisco Câmara Rufino, nº 276, em frente a BR 285, KM 458,78, CEP: 98.700-000, Hammärstron, Ijuí/RS, inscrita no CNPJ/MF sob nº 11.492.141/0011-67; **10) Filial Lagoa Vermelha/RS:** na BR 285, KM 197, nº 2.310, CEP: 95.300-000, Paje, Lagoa Vermelha/RS, inscrita no CNPJ/MF sob nº 11.492.141/0013-29; **11) Filial São Luiz Gonzaga/RS:** na BR 285, KM 567, s/n, CEP: 97.800-000, perímetro urbano, São Luiz Gonzaga/RS, inscrita no CNPJ/MF sob nº 11.492.141/0017-52; **12) Filial Passo Fundo/RS:** na Rodovia RST 153, KM 01, nº 534, CEP: 99.034-600, Santa Marta, Passo Fundo/RS, inscrita no CNPJ/MF sob nº 11.492.141/0008-61; **13) Filial Cruz Alta/RS:** Av. Saturnino de Brito, nº 1.021, CEP: 98.040-237, São Francisco, Cruz Alta/RS, inscrita no CNPJ/MF sob nº 11.492.141/0015-90; **14) Filial Curitiba/PR:** na Rua Juscelino Kubitschek de Oliveira, nº 501, CEP: 81.280-140, Cidade Industrial, na cidade de Curitiba/PR, inscrita no CNPJ/MF sob nº 11.492.141/0022-10; **15) Filial de Porto Alegre/RS,** na Rua Frederico Mentz, nº 1.017, Sala 02, CEP: 90.240-111, bairro Navegantes, na Cidade de Porto Alegre/RS, inscrita no CNPJ/MF sob nº 11.492.141/0020-58; **16) Filial de Santa Maria/RS,** na BR 392, nº 2.035, CEP: 97.065-400, Bairro Tamazetti, na cidade de Santa Maria/RS, inscrita no CNPJ/MF sob nº 11.492.141/0021-39; **17) Filial de Sarandi/PR,** na Av. Antonio Volpato, nº 3.300, Sala 02, CEP: 87.111-011, Centro, na cidade de Sarandi/PR, inscrita no CNPJ/MF sob nº 11.492.141/0019-44; **18) Filial de São José/SC,** na Rua Antônio Alfredo da Silva, nº 1.495, Km 210, CEP 88.104-500, Bairro Fazenda Santo Antônio, na Cidade de São José/SC, inscrita no

9

104



**FORZA MÁQUINAS AGRÍCOLAS E CONSTRUÇÃO LTDA****CNPJ/MF nº 11.492.141/0001-95****NIRE 41.207.511.288**

CPL - TDP

Pág.: 315

**20ª (VIGÉSIMA) ALTERAÇÃO DO CONTRATO SOCIAL**

CNPJ/MF sob nº 11.492.141/0018-33; 19) **Filial Curitiba/PR:** na Rua Juscelino Kubitschek de Oliveira, nº 501, Sala 3, CEP: 81.280-140, Cidade Industrial, na cidade de Curitiba/PR.

4. Por fim, os sócios resolvem consolidar o Contrato Social.

**J MALUCELLI AGRO MÁQUINAS LTDA****CNPJ/MF nº 11.492.141/0001-95****NIRE 41.207.511.288****CONSOLIDAÇÃO CONTRATO SOCIAL**

**J MALUCELLI EQUIPAMENTOS S/A**, pessoa jurídica de direito privado, com sede na Av. Juscelino Kubitschek de Oliveira, nº 501, CEP: 81.280-140, Cidade Industrial, Curitiba, Estado do Paraná, inscrita no CNPJ/MF nº 95.424.321/0001-20, com contrato social arquivado na Junta Comercial do Estado do Paraná sob nº 41.300.087.806, em sessão de 08/12/1992, representado neste ato por seus Administradores: **JUAREZ JOSÉ MALUCELLI**, brasileiro, casado sob o regime separação de bens, empresário, com endereço comercial na Rodovia Curitiba Ponta Grossa – BR 277, nº 315, Bairro Mossungue, CEP 82.305-100 na Cidade de Curitiba, Estado do Paraná, portador da Carteira de Identidade RG 670.675-4 SSP/PR e inscrito no CPF 027.711.369-53e **LUIZ HENRIQUE DAL MOLIN MOLINARI**, brasileiro, casado sob o regime de separação de bens, Administrador de Empresas, com endereço comercial na Rua Alferes Angelo Sampaio, nº 2.026, Apto 24, CEP: 80.420-160, na cidade de Curitiba, Estado do Paraná, portador da Carteira de Identidade RG 4.480.922-2 e inscrito no CPF/MF 792.301.729-87;

g

M4

J. Malucelli

**20ª (VIGÉSIMA) ALTERAÇÃO DO CONTRATO SOCIAL**

**RIO SAGRADO PARTICIPAÇÕES S/A**, pessoa jurídica de direito privado, com sede em Curitiba, Estado do Paraná, na Rodovia Curitiba Ponta Grossa – BR 277, nº 315, inscrita no CNPJ/MF nº 25.096.657/0001-25, com contrato social arquivado na Junta Comercial do Estado do Paraná sob nº 41.300.094.624, representado neste ato por seus Diretores: **JUAREZ JOSÉ MALUCELLI**, brasileiro, casado sob o regime separação de bens, empresário, com endereço comercial na Rodovia Curitiba Ponta Grossa – Br 277 – KM 0,5, nº 315, Bairro Mossungue, CEP 82.305-100 na Cidade de Curitiba, Estado do Paraná, portador da Carteira de Identidade RG 670.675-4 SSP/PR e inscrito no CPF 027.711.369-53, como Diretor Presidente; **GABRIEL MALUCELLI**, brasileiro, solteiro, nascido em 02/04/1999, estudante, com escritório comercial na Rua Alameda Dr. Carlos de Carvalho, nº 417, Centro da Cidade de Curitiba, CEP 80.410-180, no Estado do Paraná, portador da Carteira de Identidade RG 9.491.979-7-SSP-PR e inscrito no CPF/MF 071.910.269-36;

Únicos sócios da sociedade empresária limitada denominada **FORZA MÁQUINAS AGRÍCOLAS E CONSTRUÇÃO LTDA**, com sede e foro na Cidade de Curitiba, Estado do Paraná, na Rodovia Curitiba Ponta Grossa – Br 277, nº 315, no Bairro Mossungue, Cidade de Curitiba/PR., CEP: 82.305-100, inscrita no CNPJ/MF sob nº 11.492.141/0001-95.

**CAPÍTULO I**

**DENOMINAÇÃO, SEDE, OBJETO E PRAZO DE DURAÇÃO**

**Cláusula 1ª** – **FORZA MÁQUINAS AGRÍCOLAS E CONSTRUÇÃO LTDA**, é uma sociedade empresária limitada, regida por este Contrato Social, pelas disposições legais aplicáveis às sociedades limitadas e, supletivamente, pela Lei nº 6.404/76, conforme alterada (Lei das Sociedades por Ações).

**Cláusula 2ª** - A Sociedade tem sede e foro na Cidade de Curitiba, Estado do Paraná, na Rodovia Curitiba Ponta Grossa – Br 277 – Km 0,5, nº 315, no Bairro Mossungue, Cidade de Curitiba/PR., CEP: 82.305-100, inscrita no CNPJ/MF sob nº 11.492.141/0001-95, com NIRE 41.207.511.288, e filial a saber: 1) **Filial de Cascavel - PR**, situada na Av. Brasil, nº 484, Bairro Cataratas,

g

*[Handwritten signature]*

*[Handwritten signature]*

**FORZA MÁQUINAS AGRÍCOLAS E CONSTRUÇÃO LTDA**  
**CNPJ/MF nº 11.492.141/0001-95**  
**NIRE 41.207.511.288**

CPL - TBRP

Pág.: 317

**20ª (VIGÉSIMA) ALTERAÇÃO DO CONTRATO SOCIAL**

Município Cascavel/PR, CEP: 85.816-290, inscrita no CNPJ/MF sob nº 11.492.141/0006-08; 2) **Filial de Vitorino – PR**, situada na Rod PR 280, nº 12.029, Quadra Ind Lote Chac, Trevo da Cattani, Cidade de Vitorino/PR, CEP: 85.520-000, inscrita no CNPJ/MF sob nº 11.492.141/0007-80; 3) **Filial de Medianeira – PR**, situada na Av. 24 de Outubro, nº 105, no Centro da Cidade de Medianeira/PR, CEP: 85.884-000, inscrita no CNPJ/MF sob nº 11.492.141/0005-19; 4) **Filial Tupanciretã/RS**: na Presidente Getúlio Vargas, nº 396, CEP: 98.170-000, Centro, Tupanciretã/RS, inscrita no CNPJ/MF sob nº 11.492.141/0016-71; 5) **Filial Carazinho/RS**: na Rod. BR 285, km 336, nº 1.485, CEP: 99.500-000, Carazinho/RS, inscrita no CNPJ/MF sob nº 11.492.141/0009-42; 6) **Filial Espumoso/RS**: na Rodovia RS 332, KM 1 nº 1.230, CEP: 99.400-000, Espumoso/RS, inscrita no CNPJ/MF sob nº 11.492.141/0012-48; 7) **Filial Palmeira das Missões/RS**: Rod. Br 468, KM 1, CEP: 98.300-000, zona rural, Palmeira das Missões/RS, inscrita no CNPJ/MF sob nº 11.492.141/0010-86; 8) **Filial Vacaria/RS**: Av. Militar, nº 6.543, CEP: 95.200-070, Centro, Vacaria/RS, inscrita no CNPJ/MF sob nº 11.492.141/0014-00; 9) **Filial Ijuí/RS**: na Rua Francisco Câmara Rufino, nº 276, em frente a BR 285, KM 458,78, CEP: 98.700-000, Hammärstron, Ijuí/RS, inscrita no CNPJ/MF sob nº 11.492.141/0011-67; 10) **Filial Lagoa Vermelha/RS**: na BR 285, KM 197, nº 2.310, CEP: 95.300-000, Paje, Lagoa Vermelha/RS, inscrita no CNPJ/MF sob nº 11.492.141/0013-29; 11) **Filial São Luiz Gonzaga/RS**: na BR 285, KM 567, s/n, CEP: 97.800-000, perímetro urbano, São Luiz Gonzaga/RS, inscrita no CNPJ/MF sob nº 11.492.141/0017-52; 12) **Filial Passo Fundo/RS**: na Rodovia RST 153, KM 01, nº 534, CEP: 99.034-600, Santa Marta, Passo Fundo/RS, inscrita no CNPJ/MF sob nº 11.492.141/0008-61; 13) **Filial Cruz Alta/RS**: Av. Saturnino de Brito, nº 1.020, CEP: 98.040-237, São Francisco, Cruz Alta/RS, inscrita no CNPJ/MF sob nº 11.492.141/0015-90; 14) **Filial Curitiba/PR**: na Rua Juscelino Kubitschek de Oliveira, nº 501, CEP: 81.280-140, Cidade Industrial, na cidade de Curitiba/PR, inscrita no CNPJ/MF sob nº 11.492.141/0022-10; 15) **Filial de Porto Alegre/RS**, na Rua Frederico Mentz, nº 1.017, Sala 02, CEP: 90.240-111, bairro Navegantes, na Cidade de Porto Alegre/RS, inscrita no CNPJ/MF sob nº 11.492.141/0020-58; 16) **Filial de Santa Maria/RS**, na BR 392, nº 2.035, CEP: 97.065-400, Bairro Tamazetti, na cidade de Santa Maria/RS, inscrita no CNPJ/MF sob nº

g

WY

CPL



**FORZA MÁQUINAS AGRÍCOLAS E CONSTRUÇÃO LTDA**  
**CNPJ/MF nº 11.492.141/0001-95**  
**NIRE 41.207.511.288**

CPL - TB 32  
 Pág. 318

**20ª (VIGÉSIMA) ALTERAÇÃO DO CONTRATO SOCIAL**

11.492.141/0021-39; 17) **Filial de Sarandi/PR**, na Av. Antonio Volpato, nº 3.300, Sala 02, CEP: 87.111-011, Centro, na cidade de Sarandi/PR, inscrita no CNPJ/MF sob nº 11.492.141/0019-44; 18) **Filial de São José/SC**, na Rua Antônio Alfredo da Silva, nº 1.495, Km 210, CEP 88.104-500, Bairro Fazenda Santo Antônio, na Cidade de São José/SC, inscrita no CNPJ/MF sob nº 11.492.141/0018-33; 19) **Filial Curitiba/PR**: na Rua Juscelino Kubitschek de Oliveira, nº 501, Sala 3, CEP: 81.280-140, Cidade Industrial, na cidade de Curitiba/PR.

**Cláusula 3ª** - O objeto da sociedade é de Comercio e distribuição de máquinas, tratores, peças, aparelhos e equipamentos para uso agropecuário e de construção pesada; prestação de serviços de oficina, locações de equipamentos e atividades de importação e exportação de pneus, peças e componentes; atividade de intermediação e agenciamento de serviços e negócios, exceto imobiliários.

**Cláusula 4ª** - O prazo de duração da Sociedade é indeterminado.

**CAPÍTULO II**

**CAPITAL SOCIAL**

**Cláusula 5ª** - O capital social da Sociedade é de R\$ 22.949.660,00 (vinte e dois milhões, novecentos e quarenta e nove mil, seiscentos e sessenta reais), dividido em 22.949.660 (vinte e dois milhões, novecentas e quarenta e nove mil, seiscentas e sessenta) quotas, no valor nominal de R\$ 1,00 (um real) cada uma, todas totalmente subscritas e integralizadas, em moeda corrente nacional, assim distribuído entre os sócios:

Composição Acionária	Part. %	quotas	Part. R\$
J Malucelli Equipamentos S/A	99,999996%	22.949.659	R\$ 22.949.659,00
Rio Sagrado Participações S/A	0,000004%	1	R\$ 1,00
<b>Total</b>	<b>100,00%</b>	<b>22.949.660</b>	<b>R\$ 22.949.660,00</b>

g

*(Handwritten signature)*

*(Handwritten signature)*

### 20ª (VIGÉSIMA) ALTERAÇÃO DO CONTRATO SOCIAL

**Parágrafo 1º** - A responsabilidade de cada sócio é restrita ao valor de suas quotas, mas todos respondem solidariamente pela integralização do capital social.

**Parágrafo 2º** - Cada quota confere a seu titular o direito a um voto nas deliberações sociais.



### CAPÍTULO III

#### ADMINISTRAÇÃO E REPRESENTAÇÃO

**Cláusula 6ª** - A Sociedade será administrada pelos **Administradores** não sócios, **JUAREZ JOSÉ MALUCELLI**, brasileiro, casado sob regime separação de bens, empresário, com endereço comercial na Rodovia Curitiba Ponta Grossa – Br 277, nº 315, Bairro Mossungue, CEP 82.305-100 na Cidade de Curitiba, Estado do Paraná, portador da Carteira de Identidade RG 670.675-4 SSP/PR e inscrito no CPF 027.711.369-53 e **LUIZ HENRIQUE DAL MOLIN MOLINARI**, brasileiro, casado sob o regime de separação de bens, Administrador de Empresas, com endereço comercial na Rua Alferes Angelo Sampaio, nº 2.026, Apto 24, CEP: 80.420-160, na cidade de Curitiba, Estado do Paraná, portador da Carteira de Identidade RG 4.480.922-2 e inscrito no CPF/MF 792.301.729-87.

**Parágrafo 1º** - Os administradores ora eleitos declaram, sob as penas da lei, não estar impedidos de exercer a administração da Sociedade por lei especial, ou em virtude de condenação criminal, ou por se encontrar sob os efeitos dela, ou de penas que vedem, ainda que temporariamente, o acesso a cargos públicos, ou por crime falimentar, de prevaricação, peita ou suborno, concussão, peculato, ou contra a economia popular, contra o sistema financeiro nacional, contra as normas de defesa da concorrência, contra as relações de consumo, a fé pública ou à propriedade, dessa forma não estando incurso em quaisquer crimes previstos em lei que a impeça de exercer a atividade mercantil, estando ciente do disposto no artigo 1.011, § 1º, da Lei 10.406/2002.

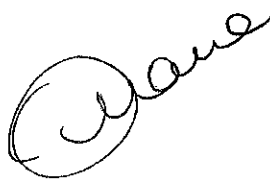
g

**FORZA MÁQUINAS AGRÍCOLAS E CONSTRUÇÃO LTDA**  
**CNPJ/MF nº 11.492.141/0001-95**  
**NIRE 41.207.511.288**

CPL - TBRF  
Pág.: 320

**20ª (VIGÉSIMA) ALTERAÇÃO DO CONTRATO SOCIAL**

**Parágrafo 2º** - Os Administradores, sócios ou não, eleitos no Contrato Social, poderão ser destituídos, a qualquer tempo, mediante deliberação dos sócios, observados os quoruns previstos em lei.

**Parágrafo 3º** - Os Administradores ficam dispensados de prestar caução para o exercício de seus respectivos cargos.

**Parágrafo 4º** - A remuneração dos administradores serão definidos pelos sócios, em reunião.

**Cláusula 7ª** - A representação da Sociedade, em juízo ou fora dele, ou perante quaisquer repartições públicas ou autoridades federais, estaduais ou municipais, bem como a assinatura de todos os atos e operações de administração dos negócios sociais que importem responsabilidade ou obrigação para a Sociedade ou que a exonere de obrigações para com terceiros, tais como a assinatura de escrituras de qualquer natureza, letras de câmbio, cheques, ordens de pagamento, contratos e, em geral, quaisquer outros documentos, incluindo o uso do nome empresarial, incumbirão e serão obrigatoriamente praticados em conjunto por 2 (dois) Administradores, ou por 1 (um) Administrador e 1 (um) procurador, ou 2 (dois) procuradores com poderes.

**Parágrafo Único:** As procurações da Sociedade serão outorgadas por 2 (dois) Administradores em conjunto e, com exceção das procurações para fins ad judícia, terão validade limitada a 1 (um) ano.

**CAPÍTULO IV**

**REUNIÕES DE SÓCIOS**

**Cláusula 8ª** - As reuniões de sócios realizar-se-ão sempre que necessário ou exigido por lei, mediante convocação por escrito de qualquer dos sócios, com antecedência mínima de 8 (oito) dias, formalidade essa que fica dispensada na hipótese de comparecimento de todos os sócios.

**Parágrafo 1º** - As deliberações serão tomadas por maioria dos votos, salvo quorum específico previsto na legislação em vigor.

g

*(Handwritten signature)*

*(Handwritten signature)*

**20ª (VIGÉSIMA) ALTERAÇÃO DO CONTRATO SOCIAL**

**Parágrafo 2º** - Das reuniões serão lavradas atas, as quais serão arquivadas na sede social da Sociedade e, quando exigido pela legislação aplicável, levadas a registro perante o Registro Público de Empresas Mercantis e publicadas.

**Parágrafo 3º** - A reunião torna-se dispensável quando todos os sócios decidirem, por escrito, sobre a matéria que seria objeto de deliberação da mesma.

**Cláusula 9ª** - As reuniões de sócios serão instaladas, em primeira convocação, com a presença de sócios detentores da maioria das quotas do capital da Companhia e, em segunda convocação, com a presença de qualquer número de sócios.

**Cláusula 10ª** - As reuniões de sócios serão presididas e secretariadas por um dos administradores da Sociedade ou por qualquer sócio presente à reunião, eleito pela maioria de votos dos presentes.

**Cláusula 11ª** - Os sócios poderão ser representados em quaisquer reuniões ou instrumentos de alteração do Contrato Social da Sociedade por qualquer outro sócio ou por um advogado, desde que devidamente nomeados em competente instrumento de procuração.

**CAPÍTULO V**

**CESSÃO DE QUOTAS, RETIRADA, EXCLUSÃO E FALECIMENTO DE SÓCIO**

**Cláusula 12ª** - Nenhum dos sócios poderá ceder ou transferir suas quotas no todo ou em parte, a qualquer título, sem o consentimento prévio e expresso de todos os demais sócios.

**Parágrafo Único** - Qualquer negócio efetuado em violação ou descumprimento do disposto nessa cláusula será considerado inválido, não sendo oponível nem produzindo efeitos com relação à Sociedade e aos seus sócios.

g

Wet  
Cane

**FORZA MÁQUINAS AGRÍCOLAS E CONSTRUÇÃO LTDA**  
**CNPJ/MF nº 11.492.141/0001-95**  
**NIRE 41.207.511.288**

CPL - T. 2. 2  
Pág. 322

**20ª (VIGÉSIMA) ALTERAÇÃO DO CONTRATO SOCIAL**

**Cláusula 13ª** - A morte, ausência declarada, interdição, exclusão ou retirada de quaisquer dos sócios não dissolverá a Sociedade, que continuará com o(s) sócio(s) remanescente(s), em conformidade com as disposições abaixo.

**Parágrafo 1º** - Em caso de falecimento, ausência ou interdição de um dos sócios, o cônjuge-meeiro, os herdeiros, legatários ou o curador somente substituirão o falecido, interdito ou ausente, na Sociedade, mediante prévio e expresso consentimento dos sócios representando a maioria do capital social remanescente. Não sendo admitidos à Sociedade o cônjuge, os herdeiros, legatários ou o curador, a participação do sócio falecido, ausente ou interdito, terá o tratamento previsto abaixo.

**Parágrafo 2º** - Os haveres do sócio falecido, declarado ausente, interditado, excluído ou retirante, no caso de dissidência na forma prevista em lei, serão apurados com base no último balanço patrimonial aprovado pelos sócios e deverão ser pagos em até 10 (dez) prestações, iguais, mensais e sucessivas, vencendo-se a primeira 60 (sessenta) dias após a data do evento.

**Parágrafo 3º** - O sócio passível de exclusão deverá ser cientificado, com antecedência de 15 (quinze) dias da realização da reunião que deliberará sobre tal matéria, para que possa comparecer e, querendo, apresentar sua defesa.

**Parágrafo 4º** - Ficando o quadro social reduzido a apenas 1 (um) sócio, proceder-se-á a sua recomposição em até 180 (cento e oitenta) dias contados da data da respectiva deliberação, a fim de que a Sociedade não seja dissolvida.

**CAPÍTULO VI**

**NEGÓCIOS ESTRANHOS AO OBJETO SOCIAL**

**Cláusula 14ª** - São expressamente vedados, sendo nulos e inoperantes em relação à Sociedade, os atos de qualquer dos sócios, administradores ou procuradores que a envolverem em obrigações relativas a negócios ou operações estranhas ao objeto social, respondendo o infrator

g

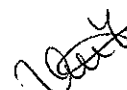

**FORZA MÁQUINAS AGRÍCOLAS E CONSTRUÇÃO LTDA**  
**CNPJ/MF nº 11.492.141/0001-95**  
**NIRE 41.207.511.288**

CPL - T.B.3  
Pág. 323

**20ª (VIGÉSIMA) ALTERAÇÃO DO CONTRATO SOCIAL**

desta Cláusula por perdas e danos, não obstante a tomada das medidas judiciais cabíveis, inclusive na esfera penal, para a reparação dos prejuízos causados à Sociedade e aos sócios.

**CAPÍTULO VII**

**DISSOLUÇÃO**

**Cláusula 15ª** - A Sociedade dissolver-se-á por deliberação dos sócios representando 3/4 (três quartos) do capital social. Havendo a dissolução, os sócios nomearão o respectivo liquidante, observando-se, quanto à forma de liquidação, as disposições legais aplicáveis.

**CAPÍTULO VIII**

**EXERCÍCIO SOCIAL**

**Cláusula 16ª** - O exercício social inicia-se em 1º de janeiro e encerra-se em 31 de dezembro de cada ano, data em que serão levantadas as demonstrações financeiras correspondentes, de acordo com as determinações legais.

**Parágrafo 1º** - Do lucro apurado em cada exercício serão deduzidos, antes de qualquer outra destinação, a provisão para o imposto sobre a renda e os prejuízos acumulados.

**Parágrafo 2º** - O saldo que se verificar será distribuído aos sócios, de forma proporcional ou não à sua participação no capital social, ou destinado, no todo ou em parte, à formação de reservas ou à conta de lucros acumulados, de acordo com a deliberação dos sócios, não sendo permitida, entretanto, a exclusão de sócio na repartição dos lucros.

**Parágrafo 3º** - O prejuízo do exercício será, obrigatoriamente, absorvido pelos lucros acumulados e pelas reservas de lucros, nesta ordem. Eventuais prejuízos remanescentes terão o tratamento deliberado pelos sócios.

**Parágrafo 4º** - Por deliberação dos sócios, a Sociedade poderá (a) levantar, semestralmente ou em períodos menores, balanços intercalares para verificação de resultados e, com base nestes, distribuir lucros ou bonificações; (b) declarar dividendos intermediários à conta de lucros acumulados ou de reservas de

g

*[Handwritten signatures]*

**20ª (VIGÉSIMA) ALTERAÇÃO DO CONTRATO SOCIAL**

lucros existentes; e (c) pagar ou creditar aos acionistas juros a título de remuneração sobre capital próprio, até o limite permitido em lei, com base em balanços anuais ou intermediários.

**CAPÍTULO IX**

**FORO**

**Cláusula 17ª** - Os casos omissos neste contrato social e no Código Civil no capítulo das sociedades limitadas serão regulados supletivamente pelas normas e preceitos da Lei n.º 6.404/76, que rege as sociedades anônimas.

**Cláusula 18ª** - Para dirimir quaisquer divergências oriundas deste contrato social, fica eleito, desde já, o Foro da sede da Sociedade, sob expressa renúncia a qualquer outro, por mais privilegiado que seja, correndo todas as despesas judiciais ou extrajudiciais, inclusive honorários advocatícios, por conta da parte vencida”.

E, por estarem assim justas e contratadas, firmam o presente contrato.

Curitiba, 27 de julho de 2021

**Sócios:** LUIZ HENRIQUE DAL MOLIN  
MOLINARI:79230172987  
0172987

Assinado de forma digital por LUIZ HENRIQUE DAL MOLIN  
MOLINARI:79230172987  
Dados: 2021.07.28 11:29:17 -03'00'

JUAREZ JOSÉ MALUCELLI:02771136953  
2771136953

Assinado de forma digital por JUAREZ JOSÉ MALUCELLI:02771136953  
Dados: 2021.07.28 11:51:57 -03'00'

GABRIEL MALUCELLI:07191026936  
6

Assinado de forma digital por GABRIEL MALUCELLI:07191026936  
Dados: 2021.07.28 11:52:56 -03'00'

**J Malucelli Equipamentos S/A**  
Juarez Jose Malucelli  
Luiz Henrique Dal Molin Molinari

**Rio Sagrado Participações S/A**  
Juarez Jose Malucelli  
Gabriel Malucelli

*J*

*Luiz*  
*Gabriel*



## ASSINATURA ELETRÔNICA

Certificamos que o ato da empresa FORZA MÁQUINAS AGRÍCOLAS E CONSTRUÇÃO LTDA consta assinado digitalmente por:

IDENTIFICAÇÃO DO(S) ASSINANTE(S)	
CPF/CNPJ	Nome
02771136953	JUAREZ JOSE MALUCELLI
03171276917	RAFAEL MALUCELLI
07191026936	GABRIEL MALUCELLI
79230172987	LUIZ HENRIQUE DAL MOLIN MOLINARI

3

*[Assinatura manuscrita]*



CERTIFICO O REGISTRO EM 06/08/2021 09:00 SOB N° 20215003586.  
PROTOCOLO: 215003586 DE 03/08/2021.  
CÓDIGO DE VERIFICAÇÃO: 12105719780. CNPJ DA SEDE: 11492141000195.  
NIRE: 41207511288. COM EFEITOS DO REGISTRO EM: 27/07/2021.  
FORZA MÁQUINAS AGRÍCOLAS E CONSTRUÇÃO LTDA

LEANDRO MARCOS RAYSEL BISCAIA  
SECRETÁRIO-GERAL  
[www.empresafacil.pr.gov.br](http://www.empresafacil.pr.gov.br)

*[Assinatura manuscrita]*